



Inhalt

Wand &

Beckengestaltung

· Chroma	2.04
· Chroma non-slip	2.12
· Bäderspezialprogramm	2.22

Mosaik

· Basic Stone	2.66
· Fresh	2.70
· Kauri	2.72
· Loop	2.78
· Plural Mischmosaike	2.80

Boden und

Nassbereiche

· Chroma unglasiert	2.84
· Emotion	2.90
· Geo 2.0	2.92
· Nova	2.94
· Plural non-slip	2.96
· Plural unglasiert	2.98
· Quarzit	2.100
· Savona	2.102
· Valley	2.104
· Vivara	2.106

Die ganze Bandbreite moderner Schwimmbadgestaltung aus einer Hand: Das Programm umfasst hochwertige Fliesen für Becken und Umgänge in enormer Farben- und Formatvielfalt. Dabei verbindet sich hohe Trittsicherheit mit anspruchsvoller Ästhetik. Technisch ausgereifte Beckenkopfsysteme in funktionalem Design und durchdachte Formteile bieten zukunftssichere Lösungen für alle Bädertypen.

Projekt: Freeman's School Pool / Standort: Ashtead, Großbritannien /
Architekt: Hawkins Brown Architects LLP /
Serien: Chroma, Beckenkopfsystem Finnland /
Foto: Jack Hobhouse photography

2.02 WAND & BECKENGESTALTUNG



Projekt: Hart van Zuid / Standort: Rotterdam, Niederlande / Architekt: Kraaijvanger architects /
Serie: Chroma / Foto: Marcel van der Burg

Schwimmbad





**Wand &
Beckengestaltung**

- Chroma 2.04
- Chroma non-slip 2.12
- Bäderspezialprogramm 2.22

2.04 CHROMA



Projekt: Oasia Hotel / Standort: Singapur / Architekt: WOHA Architects + Patricia Urquiola / Serie: Chroma, Chroma non-slip / Foto: Infitude

Schwimmbad





6 mm Fuge:
Stabilität im Schwimmbecken



Physikalische Beanspruchungen führen zu hohen Belastungen im Beckenbereich, die ein spezielles Fugenmaß sinnvoll machen. Die Auslegung auf eine 6 mm Fuge sorgt dabei für maximale Sicherheit.

Weitere Informationen, sowie die zu Chroma passenden Schwimmbadformteile und Beckenkopfsysteme, siehe S. 2.25 ff.

2.06 CHROMA

Schwimmbad

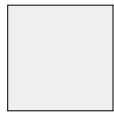

neutral 10 (aktivweiß)



azur dunkel



azur mittel



azur hell



azur aktiv



neutral 9 (weißgrau)



blau dunkel



blau mittel

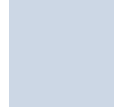

blau hell



blau aktiv



neutral 8 (lichtgrau)



türkis dunkel



türkis mittel



türkis hell



türkis aktiv



neutral 7 (kieselgrau)



grün dunkel



grün mittel



grün hell



grün aktiv



neutral 6 (perlgrau)



gelb dunkel



gelb mittel



gelb hell



gelb aktiv



neutral 5 (basaltgrau)



ocker dunkel



ocker mittel



ocker hell



ocker aktiv



neutral 4 (graphitschwarz)



lachs dunkel



lachs mittel



lachs hell



lachs aktiv



neutral 3 (asphaltschwarz)



oxidrot dunkel



oxidrot mittel



oxidrot hell



oxidrot aktiv



neutral 2 (anthrazit)



steingrau dunkel



steingrau mittel



steingrau hell



steingrau aktiv



neutral 1 (tiefschwarz)



sandgrau dunkel



sandgrau mittel



sandgrau hell



sandgrau aktiv

Kontrast-Farben (glänzend)



weiß



schwarz



orange



zitronengelb



kontrastrot



intensivblau



apfelgrün



violett



*Boden-/Wandfliese
6,2 x 25 cm*

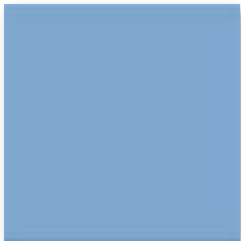

*Boden-/Wandfliese
25 x 25 cm*



*Boden-/Wandfliese
12,5 x 12,5 cm*

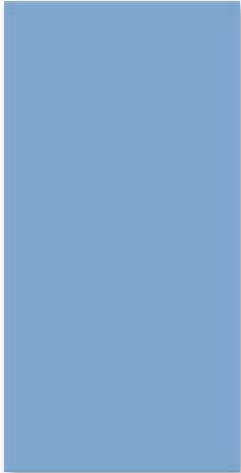

*Boden-/Wandfliese
25 x 50 cm*



*Boden-/Wandfliese
12,5 x 25 cm*



*Boden-/Wandfliese
12,5 x 50 cm*

Schwimmbad

2.08 CHROMA Steinzeug

Stranggepr. keram. Platten, Präzision, DIN EN 14411, Gruppe Al_B, glasiert (GL)
für Bodenbeläge und Wandbekleidungen im Innen- und Außenbereich (Steinzeugplatten)

Boden-/Wandfliesen

6,2 x 25 cm**



12,5 x 12,5 cm**



12,5 x 25 cm**



12,5 x 50 cm*



25 x 25 cm**



25 x 50 cm*



Lieferung als Doppel-
fliesen; müssen örtlich
gebrochen werden

Lieferung als Doppel-
fliesen; müssen örtlich
gebrochen werden

Schwimmbad

Formatnummer	18210H	12020H	18120H	41550HK	12050H	42550HK
Nennmaß - cm/in	6,2 x 25 / 2 1/2 x 10	12,5 x 12,5 / 5 x 5	12,5 x 25 / 5 x 10	12,5 x 50 / 5 x 20	25 x 25 / 10 x 10	25 x 50 / 10 x 20
Herstellmaß	56 x 244 x 6 mm	119 x 119 x 6 mm	119 x 244 x 6 mm	119 x 494 x 8 mm	244 x 244 x 6 mm	244 x 494 x 8 mm
m ² - Stück	64,000	64,000	32,000	16,000	16,000	8,000
m ² - kg	10,880	12,160	12,160	17,040	12,800	17,040
Paket - Stück	88	88	44	8	18	9
Paket - m ²	1,375	1,375	1,375	0,500	1,125	1,125
Paket - kg	14,960	16,720	16,720	8,520	14,400	19,170
Palette - m ²	132,000	115,500	115,500	55,000	91,125	40,500
Palette - kg	1.436,160	1.404,480	1.404,480	937,200	1.166,400	690,120
Produktnorm	Alb	Alb	Alb	Alb	Alb	Alb
Beanspruchungsgruppe	4	4	4	4	4	4
neutral 10 (aktivweiß glzd.)	700i-18210H Preisgr. A150 (m ²)	700i-12020H Preisgr. A150 (m ²)	700i-18120H Preisgr. A94 (m ²)	700i-41550HK Preisgr. A150 (m ²)	700i-12050H Preisgr. A150 (m ²)	700i-42550HK Preisgr. A150 (m ²)
neutral 10 (aktivweiß matt)	701i-18210H Preisgr. A150 (m ²)	701i-12020H Preisgr. A150 (m ²)	701i-18120H Preisgr. A94 (m ²)	701i-41550HK Preisgr. A150 (m ²)	701i-12050H Preisgr. A150 (m ²)	701i-42550HK Preisgr. A150 (m ²)
neutral 1 (tiefschwarz)	5716i-18210H**** Preisgr. A177 (m ²)	5716i-12020H**** Preisgr. A177 (m ²)	5716i-18120H**** Preisgr. A125 (m ²)	5716-41550HK**** Preisgr. A177 (m ²)	5716i-12050H**** Preisgr. A177 (m ²)	5716i-42550HK**** Preisgr. A177 (m ²)
azur aktiv	552001-18210H Preisgr. A177 (m ²)	552001-12020H Preisgr. A177 (m ²)	552001-18120H Preisgr. A125 (m ²)	552001-41550HK Preisgr. A177 (m ²)	552001-12050H Preisgr. A177 (m ²)	552001-42550HK Preisgr. A177 (m ²)
azur hell	552002-18210H Preisgr. A177 (m ²)	552002-12020H Preisgr. A177 (m ²)	552002-18120H Preisgr. A125 (m ²)	552002-41550HK Preisgr. A177 (m ²)	552002-12050H Preisgr. A177 (m ²)	552002-42550HK Preisgr. A177 (m ²)
azur mittel	552003-18210H Preisgr. A177 (m ²)	552003-12020H Preisgr. A177 (m ²)	552003-18120H Preisgr. A125 (m ²)	552003-41550HK*** Preisgr. A209 (m ²)	552003-12050H Preisgr. A177 (m ²)	552003-42550HK Preisgr. A177 (m ²)
azur dunkel	552004-18210H Preisgr. A177 (m ²)	552004-12020H Preisgr. A177 (m ²)	552004-18120H Preisgr. A125 (m ²)	552004-41550HK*** Preisgr. A209 (m ²)	552004-12050H*** Preisgr. A209 (m ²)	552004-42550HK*** Preisgr. A209 (m ²)
blau aktiv	552005-18210H*** Preisgr. A209 (m ²)	552005-12020H Preisgr. A177 (m ²)	552005-18120H Preisgr. A125 (m ²)	552005-41550HK*** Preisgr. A209 (m ²)	552005-12050H Preisgr. A177 (m ²)	552005-42550HK*** Preisgr. A209 (m ²)
blau hell	552006-18210H*** Preisgr. A209 (m ²)	552006-12020H Preisgr. A177 (m ²)	552006-18120H Preisgr. A125 (m ²)	552006-41550HK*** Preisgr. A209 (m ²)	552006-12050H Preisgr. A177 (m ²)	552006-42550HK Preisgr. A177 (m ²)
blau mittel	552007-18210H Preisgr. A177 (m ²)	552007-12020H Preisgr. A177 (m ²)	552007-18120H Preisgr. A125 (m ²)	552007-41550HK*** Preisgr. A209 (m ²)	552007-12050H Preisgr. A177 (m ²)	552007-42550HK Preisgr. A177 (m ²)
blau dunkel	552008-18210H Preisgr. A177 (m ²)	552008-12020H*** Preisgr. A209 (m ²)	552008-18120H Preisgr. A125 (m ²)	552008-41550HK*** Preisgr. A209 (m ²)	552008-12050H*** Preisgr. A209 (m ²)	552008-42550HK*** Preisgr. A209 (m ²)
türkis aktiv	552009-18210H Preisgr. A177 (m ²)	552009-12020H*** Preisgr. A209 (m ²)	552009-18120H Preisgr. A125 (m ²)	552009-41550HK*** Preisgr. A209 (m ²)	552009-12050H*** Preisgr. A209 (m ²)	552009-42550HK*** Preisgr. A209 (m ²)
türkis hell	552010-18210H Preisgr. A177 (m ²)	552010-12020H Preisgr. A177 (m ²)	552010-18120H Preisgr. A125 (m ²)	552010-41550HK*** Preisgr. A209 (m ²)	552010-12050H*** Preisgr. A209 (m ²)	552010-42550HK*** Preisgr. A209 (m ²)
türkis mittel	552011-18210H Preisgr. A177 (m ²)	552011-12020H Preisgr. A177 (m ²)	552011-18120H Preisgr. A125 (m ²)	552011-41550HK*** Preisgr. A209 (m ²)	552011-12050H Preisgr. A177 (m ²)	552011-42550HK*** Preisgr. A209 (m ²)
türkis dunkel	552012-18210H**** Preisgr. A177 (m ²)	552012-12020H**** Preisgr. A177 (m ²)	552012-18120H**** Preisgr. A125 (m ²)	552012-41550HK****/**** Preisgr. A209 (m ²)	552012-12050H****/**** Preisgr. A209 (m ²)	552012-42550HK****/**** Preisgr. A209 (m ²)
grün aktiv	552013-18210H Preisgr. A177 (m ²)	552013-12020H Preisgr. A177 (m ²)	552013-18120H Preisgr. A125 (m ²)	552013-41550HK*** Preisgr. A209 (m ²)	552013-12050H*** Preisgr. A209 (m ²)	552013-42550HK*** Preisgr. A209 (m ²)
grün hell	552014-18210H Preisgr. A177 (m ²)	552014-12020H Preisgr. A177 (m ²)	552014-18120H Preisgr. A125 (m ²)	552014-41550HK*** Preisgr. A209 (m ²)	552014-12050H Preisgr. A177 (m ²)	552014-42550HK*** Preisgr. A209 (m ²)
grün mittel	552015-18210H Preisgr. A177 (m ²)	552015-12020H Preisgr. A177 (m ²)	552015-18120H Preisgr. A125 (m ²)	552015-41550HK*** Preisgr. A209 (m ²)	552015-12050H Preisgr. A177 (m ²)	552015-42550HK Preisgr. A177 (m ²)
grün dunkel	552016-18210H Preisgr. A177 (m ²)	552016-12020H Preisgr. A177 (m ²)	552016-18120H Preisgr. A125 (m ²)	552016-41550HK*** Preisgr. A209 (m ²)	552016-12050H Preisgr. A177 (m ²)	552016-42550HK*** Preisgr. A209 (m ²)
gelb aktiv	552017-18210H****/**** Preisgr. A209 (m ²)	552017-12020H****/**** Preisgr. A209 (m ²)	552017-18120H**** Preisgr. A125 (m ²)	552017-41550HK****/**** Preisgr. A209 (m ²)	552017-12050H****/**** Preisgr. A209 (m ²)	552017-42550HK****/**** Preisgr. A209 (m ²)
gelb hell	552018-18210H*** Preisgr. A209 (m ²)	552018-12020H Preisgr. A177 (m ²)	552018-18120H Preisgr. A125 (m ²)	552018-41550HK*** Preisgr. A209 (m ²)	552018-12050H Preisgr. A177 (m ²)	552018-42550HK Preisgr. A177 (m ²)
gelb mittel	552019-18210H Preisgr. A177 (m ²)	552019-12020H Preisgr. A177 (m ²)	552019-18120H Preisgr. A125 (m ²)	552019-41550HK*** Preisgr. A209 (m ²)	552019-12050H Preisgr. A177 (m ²)	552019-42550HK*** Preisgr. A209 (m ²)
gelb dunkel	552020-18210H**** Preisgr. A177 (m ²)	552020-12020H****/**** Preisgr. A209 (m ²)	552020-18120H**** Preisgr. A125 (m ²)	552020-41550HK****/**** Preisgr. A209 (m ²)	552020-12050H****/**** Preisgr. A209 (m ²)	552020-42550HK****/**** Preisgr. A209 (m ²)



rekтифициert

** Überglasierte Kanten / Ecken siehe Seite 2.11



*** Auftragsfertigung: Rückgabe und/oder Stornierung bestellter Ware nicht möglich.

**** produktionsbedingte Farbabweichungen zum Standard sind möglich.

Boden-/Wandfliesen

6,2 x 25 cm**



12,5 x 12,5 cm**



12,5 x 25 cm**



12,5 x 50 cm*



25 x 25 cm**



25 x 50 cm*



Lieferung als Doppel-
fliesen; müssen örtlich
gebrochen werden

Lieferung als Doppel-
fliesen; müssen örtlich
gebrochen werden



18210H	12020H	18120H	41550HK	12050H	42550HK	Formatnummer
6,2 x 25 / 2 1/2 x 10	12,5 x 12,5 / 5 x 5	12,5 x 25 / 5 x 10	12,5 x 50 / 5 x 20	25 x 25 / 10 x 10	25 x 50 / 10 x 20	Nennmaß - cm/in
56 x 244 x 6 mm	119 x 119 x 6 mm	119 x 244 x 6 mm	119 x 494 x 8 mm	244 x 244 x 6 mm	244 x 494 x 8 mm	Herstellmaß
64,000	64,000	32,000	16,000	16,000	8,000	m ² - Stück
10,880	12,160	12,160	17,040	12,800	17,040	m ² - kg
88	88	44	8	18	9	Paket - Stück
1,375	1,375	1,375	0,500	1,125	1,125	Paket - m ²
14,960	16,720	16,720	8,520	14,400	19,170	Paket - kg
132,000	115,500	115,500	55,000	91,125	40,500	Palette - m ²
1.436,160	1.404,480	1.404,480	937,200	1.166,400	690,120	Palette - kg
Alb	Alb	Alb	Alb	Alb	Alb	Produktnorm
552021-18210H**** Preisgr. A209 (m ²)	552021-12020H**** Preisgr. A209 (m ²)	552021-18120H**** Preisgr. A150 (m ²)	552021-41550HK**** Preisgr. A209 (m ²)	552021-12050H**** Preisgr. A209 (m ²)	552021-42550HK**** Preisgr. A209 (m ²)	2 ocker aktiv
552022-18210H Preisgr. A177 (m ²)	552022-12020H**** Preisgr. A209 (m ²)	552022-18120H**** Preisgr. A150 (m ²)	552022-41550HK**** Preisgr. A209 (m ²)	552022-12050H**** Preisgr. A209 (m ²)	552022-42550HK**** Preisgr. A209 (m ²)	4 ocker hell
552023-18210H**** Preisgr. A209 (m ²)	552023-12020H**** Preisgr. A209 (m ²)	552023-18120H Preisgr. A125 (m ²)	552023-41550HK**** Preisgr. A209 (m ²)	552023-12050H**** Preisgr. A209 (m ²)	552023-42550HK**** Preisgr. A209 (m ²)	3 ocker mittel
552024-18210H**** Preisgr. A209 (m ²)	552024-12020H**** Preisgr. A209 (m ²)	552024-18120H Preisgr. A125 (m ²)	552024-41550HK**** Preisgr. A209 (m ²)	552024-12050H**** Preisgr. A209 (m ²)	552024-42550HK**** Preisgr. A209 (m ²)	2 ocker dunkel
552025-18210H Preisgr. A177 (m ²)	552025-12020H**** Preisgr. A209 (m ²)	552025-18120H**** Preisgr. A150 (m ²)	552025-41550HK**** Preisgr. A209 (m ²)	552025-12050H**** Preisgr. A209 (m ²)	552025-42550HK**** Preisgr. A209 (m ²)	2 lachs aktiv
552026-18210H Preisgr. A177 (m ²)	552026-12020H**** Preisgr. A209 (m ²)	552026-18120H Preisgr. A125 (m ²)	552026-41550HK**** Preisgr. A209 (m ²)	552026-12050H**** Preisgr. A209 (m ²)	552026-42550HK**** Preisgr. A209 (m ²)	4 lachs hell
552027-18210H Preisgr. A177 (m ²)	552027-12020H**** Preisgr. A209 (m ²)	552027-18120H**** Preisgr. A150 (m ²)	552027-41550HK**** Preisgr. A209 (m ²)	552027-12050H Preisgr. A177 (m ²)	552027-42550HK**** Preisgr. A209 (m ²)	3 lachs mittel
552028-18210H**** Preisgr. A209 (m ²)	552028-12020H**** Preisgr. A209 (m ²)	552028-18120H**** Preisgr. A150 (m ²)	552028-41550HK**** Preisgr. A209 (m ²)	552028-12050H**** Preisgr. A209 (m ²)	552028-42550HK**** Preisgr. A209 (m ²)	2 lachs dunkel
552029-18210H Preisgr. A177 (m ²)	552029-12020H**** Preisgr. A209 (m ²)	552029-18120H Preisgr. A125 (m ²)	552029-41550HK**** Preisgr. A209 (m ²)	552029-12050H Preisgr. A177 (m ²)	552029-42550HK**** Preisgr. A209 (m ²)	2 oxidrot aktiv
552030-18210H**** Preisgr. A209 (m ²)	552030-12020H**** Preisgr. A209 (m ²)	552030-18120H**** Preisgr. A150 (m ²)	552030-41550HK**** Preisgr. A209 (m ²)	552030-12050H Preisgr. A177 (m ²)	552030-42550HK**** Preisgr. A209 (m ²)	4 oxidrot hell
552031-18210H Preisgr. A177 (m ²)	552031-12020H**** Preisgr. A209 (m ²)	552031-18120H**** Preisgr. A150 (m ²)	552031-41550HK**** Preisgr. A209 (m ²)	552031-12050H Preisgr. A177 (m ²)	552031-42550HK**** Preisgr. A209 (m ²)	3 oxidrot mittel
552032-18210H Preisgr. A177 (m ²)	552032-12020H**** Preisgr. A209 (m ²)	552032-18120H Preisgr. A125 (m ²)	552032-41550HK**** Preisgr. A209 (m ²)	552032-12050H**** Preisgr. A209 (m ²)	552032-42550HK**** Preisgr. A209 (m ²)	2 oxidrot dunkel
552033-18210H Preisgr. A177 (m ²)	552033-12020H**** Preisgr. A209 (m ²)	552033-18120H Preisgr. A125 (m ²)	552033-41550HK**** Preisgr. A209 (m ²)	552033-12050H**** Preisgr. A209 (m ²)	552033-42550HK**** Preisgr. A209 (m ²)	2 steingrau aktiv
552034-18210H**** Preisgr. A209 (m ²)	552034-12020H**** Preisgr. A209 (m ²)	552034-18120H**** Preisgr. A150 (m ²)	552034-41550HK**** Preisgr. A209 (m ²)	552034-12050H**** Preisgr. A209 (m ²)	552034-42550HK**** Preisgr. A209 (m ²)	4 steingrau hell
552035-18210H Preisgr. A177 (m ²)	552035-12020H Preisgr. A177 (m ²)	552035-18120H Preisgr. A125 (m ²)	552035-41550HK**** Preisgr. A209 (m ²)	552035-12050H**** Preisgr. A209 (m ²)	552035-42550HK**** Preisgr. A209 (m ²)	3 steingrau mittel
552036-18210H**** Preisgr. A209 (m ²)	552036-12020H**** Preisgr. A209 (m ²)	552036-18120H Preisgr. A125 (m ²)	552036-41550HK**** Preisgr. A209 (m ²)	552036-12050H**** Preisgr. A209 (m ²)	552036-42550HK**** Preisgr. A209 (m ²)	2 steingrau dunkel
552037-18210H**** Preisgr. A209 (m ²)	552037-12020H**** Preisgr. A209 (m ²)	552037-18120H Preisgr. A125 (m ²)	552037-41550HK**** Preisgr. A209 (m ²)	552037-12050H**** Preisgr. A209 (m ²)	552037-42550HK**** Preisgr. A209 (m ²)	2 sandgrau aktiv
552038-18210H Preisgr. A177 (m ²)	552038-12020H Preisgr. A177 (m ²)	552038-18120H Preisgr. A125 (m ²)	552038-41550HK**** Preisgr. A209 (m ²)	552038-12050H Preisgr. A177 (m ²)	552038-42550HK**** Preisgr. A209 (m ²)	4 sandgrau hell
552039-18210H**** Preisgr. A209 (m ²)	552039-12020H**** Preisgr. A209 (m ²)	552039-18120H Preisgr. A125 (m ²)	552039-41550HK**** Preisgr. A209 (m ²)	552039-12050H**** Preisgr. A209 (m ²)	552039-42550HK**** Preisgr. A209 (m ²)	3 sandgrau mittel
552040-18210H**** Preisgr. A209 (m ²)	552040-12020H**** Preisgr. A209 (m ²)	552040-18120H Preisgr. A125 (m ²)	552040-41550HK**** Preisgr. A209 (m ²)	552040-12050H**** Preisgr. A209 (m ²)	552040-42550HK Preisgr. A177 (m ²)	2 sandgrau dunkel
552119-18210H**** Preisgr. A209 (m ²)	552119-12020H**** Preisgr. A209 (m ²)	552119-18120H Preisgr. A125 (m ²)	552119-41550HK**** Preisgr. A209 (m ²)	552119-12050H**** Preisgr. A209 (m ²)	552119-42550HK**** Preisgr. A209 (m ²)	4 neutral 9 (weißgrau)
552118-18210H Preisgr. A177 (m ²)	552118-12020H**** Preisgr. A209 (m ²)	552118-18120H Preisgr. A125 (m ²)	552118-41550HK**** Preisgr. A209 (m ²)	552118-12050H**** Preisgr. A209 (m ²)	552118-42550HK**** Preisgr. A209 (m ²)	4 neutral 8 (lichtgrau)
552117-18210H Preisgr. A177 (m ²)	552117-12020H**** Preisgr. A209 (m ²)	552117-18120H Preisgr. A125 (m ²)	552117-41550HK**** Preisgr. A209 (m ²)	552117-12050H Preisgr. A177 (m ²)	552117-42550HK**** Preisgr. A209 (m ²)	4 neutral 7 (kieselgrau)

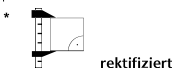

** Überglasierte Kanten / Ecken siehe Seite 2.11



*** Auftragsfertigung: Rückgabe und/oder Stornierung bestellter Ware nicht möglich.

**** produktionsbedingte Farbabweichungen zum Standard sind möglich.



2.10 CHROMA Steinzeug

Stranggepr. keram. Platten, Präzision, DIN EN 14411, Gruppe Al_B, glasiert (GL)
für Bodenbeläge und Wandbekleidungen im Innen- und Außenbereich (Steinzeugplatten)

Boden-/Wandfliesen

6,2 x 25 cm**



12,5 x 12,5 cm**



12,5 x 25 cm**



12,5 x 50 cm*



25 x 25 cm**



25 x 50 cm*

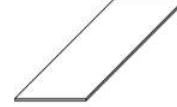

Lieferung als Doppel-
fliesen; müssen örtlich
gebrochen werden

Lieferung als Doppel-
fliesen; müssen örtlich
gebrochen werden

Schwimmbad

Formatnummer	18210H	12020H	18120H	41550HK	12050H	42550HK
Nennmaß - cm/in	6,2 x 25 / 2 1/2 x 10	12,5 x 12,5 / 5 x 5	12,5 x 25 / 5 x 10	12,5 x 50 / 5 x 20	25 x 25 / 10 x 10	25 x 50 / 10 x 20
Herstellmaß	56 x 244 x 6 mm	119 x 119 x 6 mm	119 x 244 x 6 mm	119 x 494 x 8 mm	244 x 244 x 6 mm	244 x 494 x 8 mm
m ² - Stück	64,000	64,000	32,000	16,000	16,000	8,000
m ² - kg	10,880	12,160	12,160	17,040	12,800	17,040
Paket - Stück	88	88	44	8	18	9
Paket - m ²	1,375	1,375	1,375	0,500	1,125	1,125
Paket - kg	14,960	16,720	16,720	8,520	14,400	19,170
Palette - m ²	132,000	115,500	115,500	55,000	91,125	40,500
Palette - kg	1.436,160	1.404,480	1.404,480	937,200	1.166,400	690,120
Produktnorm	Alb	Alb	Alb	Alb	Alb	Alb
neutral 6 (perlgrau)	3 552116-18210H*** Preisgr. A209 (m ²)	3 552116-12020H*** Preisgr. A209 (m ²)	3 552116-18120H Preisgr. A125 (m ²)	3 552116-41550HK*** Preisgr. A209 (m ²)	3 552116-12050H*** Preisgr. A209 (m ²)	3 552116-42550HK*** Preisgr. A209 (m ²)
neutral 5 (basaltgrau)	3 552115-18210H*** Preisgr. A209 (m ²)	3 552115-12020H*** Preisgr. A209 (m ²)	3 552115-18120H*** Preisgr. A150 (m ²)	3 552115-41550HK*** Preisgr. A209 (m ²)	3 552115-12050H*** Preisgr. A209 (m ²)	3 552115-42550HK*** Preisgr. A209 (m ²)
neutral 4 (graphitschwarz)	3 552114-18210H***/* Preisgr. A209 (m ²)	3 552114-12020H***/* Preisgr. A209 (m ²)	3 552114-18120H***/* Preisgr. A150 (m ²)	3 552114-41550HK***/* Preisgr. A209 (m ²)	3 552114-12050H***/* Preisgr. A209 (m ²)	3 552114-42550HK*** Preisgr. A177 (m ²)
neutral 3 (asphaltschwarz)	3 552113-18210H*** Preisgr. A209 (m ²)	3 552113-12020H*** Preisgr. A209 (m ²)	3 552113-18120H Preisgr. A125 (m ²)	3 552113-41550HK*** Preisgr. A209 (m ²)	3 552113-12050H*** Preisgr. A209 (m ²)	3 552113-42550HK*** Preisgr. A209 (m ²)
neutral 2 (anthrazit)	2 552112-18210H Preisgr. A177 (m ²)	2 552112-12020H*** Preisgr. A209 (m ²)	2 552112-18120H Preisgr. A125 (m ²)	2 552112-41550HK*** Preisgr. A209 (m ²)	2 552112-12050H Preisgr. A177 (m ²)	2 552112-42550HK Preisgr. A177 (m ²)
schwarz glänzend	1 717i-18210H*** Preisgr. A209 (m ²)	1 717i-12020H*** Preisgr. A209 (m ²)	1 717i-18120H*** Preisgr. A150 (m ²)	1 717i-41550HK*** Preisgr. A209 (m ²)	1 717i-12050H*** Preisgr. A209 (m ²)	1 717i-42550HK*** Preisgr. A209 (m ²)
orange glänzend	1 151i-18210H*** Preisgr. A209 (m ²)	1 151i-12020H*** Preisgr. A209 (m ²)	1 151i-18120H*** Preisgr. A150 (m ²)	1 151i-41550HK*** Preisgr. A209 (m ²)	1 151i-12050H*** Preisgr. A209 (m ²)	1 151i-42550HK*** Preisgr. A209 (m ²)
zitronengelb glänzend	2 150i-18210H*** Preisgr. A209 (m ²)	2 150i-12020H*** Preisgr. A209 (m ²)	2 150i-18120H*** Preisgr. A150 (m ²)	2 150i-41550HK*** Preisgr. A209 (m ²)	2 150i-12050H*** Preisgr. A209 (m ²)	2 150i-42550HK*** Preisgr. A209 (m ²)
kontrastrot glänzend	1 154i-18210H*** Preisgr. A209 (m ²)	1 154i-12020H*** Preisgr. A209 (m ²)	1 154i-18120H*** Preisgr. A150 (m ²)	1 154i-41550HK*** Preisgr. A209 (m ²)	1 154i-12050H*** Preisgr. A209 (m ²)	1 154i-42550HK*** Preisgr. A209 (m ²)
intensivblau glänzend	1 144-18210***/* Preisgr. A209 (m ²)	1 144-12020***/* Preisgr. A209 (m ²)	1 144-18120***/* Preisgr. A150 (m ²)	1 144-41550K***/* Preisgr. A209 (m ²)	1 144-12050***/* Preisgr. A209 (m ²)	1 144-42550K***/* Preisgr. A209 (m ²)
apfelgrün glänzend	2 152i-18210H*** Preisgr. A209 (m ²)	2 152i-12020H*** Preisgr. A209 (m ²)	2 152i-18120H*** Preisgr. A150 (m ²)	2 152i-41550HK*** Preisgr. A209 (m ²)	2 152i-12050H*** Preisgr. A209 (m ²)	2 152i-42550HK*** Preisgr. A209 (m ²)
violett glänzend	1 153i-18210H*** Preisgr. A209 (m ²)	1 153i-12020H*** Preisgr. A209 (m ²)	1 153i-18120H*** Preisgr. A150 (m ²)	1 153i-41550HK*** Preisgr. A209 (m ²)	1 153i-12050H*** Preisgr. A209 (m ²)	1 153i-42550HK*** Preisgr. A209 (m ²)



* rektifiziert

** Überglasierte Kanten / Ecken siehe Seite 2.11

*** Auftragsfertigung: Rückgabe und/oder Stornierung bestellter Ware nicht möglich.

**** produktionsbedingte Farbabweichungen zum Standard sind möglich
***** ohne Hytect-Veredelung

Überglasierte Kanten/Ecken*
Boden-/Wandfliesen

6,2 x 25 cm**



6,2 x 25 cm**



12,5 x 12,5 cm**



12,5 x 25 cm**



12,5 x 25 cm**



25 x 25 cm**



überglasierte
Ecke links

überglasierte
Ecke rechts

überglasierte
Ecke links

überglasierte
Ecke links

überglasierte
Ecke rechts

überglasierte
Ecke links

18213H	18214H	12023H	18123H	18124H	12053H
6,2 x 25 / 2 1/2 x 10	6,2 x 25 / 2 1/2 x 10	12,5 x 12,5 / 5 x 5	12,5 x 25 / 5 x 10	12,5 x 25 / 5 x 10	25 x 25 / 10 x 10
56 x 244 x 6 mm	56 x 244 x 6 mm	119 x 119 x 6 mm	119 x 244 x 6 mm	119 x 244 x 6 mm	244 x 244 x 6 mm
10,880	10,880	12,160	12,160	12,160	12,800
88	88	88	44	44	18
1.436,160	1.436,160	1.404,480	1.404,480	1.404,480	1.166,400
Alb	Alb	Alb	Alb	Alb	Alb
700i-18213H** Preisgr. A150 (m ²)	700i-18214H** Preisgr. A150 (m ²)	700i-12023H** Preisgr. A150 (m ²)	700i-18123H** Preisgr. A94 (m ²)	700i-18124H** Preisgr. A94 (m ²)	700i-12053H** Preisgr. A150 (m ²)
701i-18213H** Preisgr. A150 (m ²)	701i-18214H** Preisgr. A150 (m ²)	701i-12023H** Preisgr. A150 (m ²)	701i-18123H** Preisgr. A94 (m ²)	701i-18124H** Preisgr. A94 (m ²)	701i-12053H** Preisgr. A150 (m ²)
5716i-18213H** Preisgr. A177 (m ²)	5716i-18214H** Preisgr. A177 (m ²)	5716i-12023H** Preisgr. A177 (m ²)	5716i-18123H** Preisgr. A125 (m ²)	5716i-18124H** Preisgr. A125 (m ²)	5716i-12053H** Preisgr. A177 (m ²)
552001-18213H** Preisgr. A177 (m ²)	552001-18214H** Preisgr. A177 (St.)	552001-12023H** Preisgr. A177 (m ²)	552001-18123H** Preisgr. A125 (m ²)	552001-18124H** Preisgr. A125 (m ²)	552001-12053H** Preisgr. A177 (m ²)
552002-18213H** Preisgr. A177 (m ²)	552002-18214H** Preisgr. A177 (m ²)	552002-12023H** Preisgr. A177 (m ²)	552002-18123H Preisgr. A125 (m ²)	552002-18124H Preisgr. A125 (m ²)	552002-12053H** Preisgr. A177 (m ²)

* weitere Farben auf Anfrage lieferbar



** Auftragsfertigung: Rückgabe und/oder Stornierung bestellter Ware nicht möglich.



Beanspruchungsgruppe

Formatnummer	
Nennmaß - cm/in	
Herstellmaß	
m ² - Stück	
Paket - Stück	
Paket - m ²	
Paket - kg	
Palette - m ²	
Palette - kg	
Produktnorm	
4	neutral 10 (aktivweiß glzd.)
4	neutral 10 (aktivweiß matt)
1	neutral 1 (tiefschwarz)
2	azur aktiv
4	azur hell



Schwimmbad

Überglasierte Kanten
auf Anfrage lieferbar:



Grundformat-Nr. statt
Endziffer 0 Endziffer ...

... 3 = Ecke links

... 4 = Ecke rechts

überglasierte Kanten

Beispiel: Grundformat-Nr. 18120 = 119 x 244 x 6 mm,
Format-Nr. 18123 = überglasierte Ecke links

2.12 CHROMA NON-SLIP



Projekt: Solebad / Standort: Werne, Deutschland / Architekt: Geising + Böker GmbH, Büro Vechta /
Serie: Chroma non-slip, Chroma Pool / Foto: Jochen Stüber

Schwimmbad

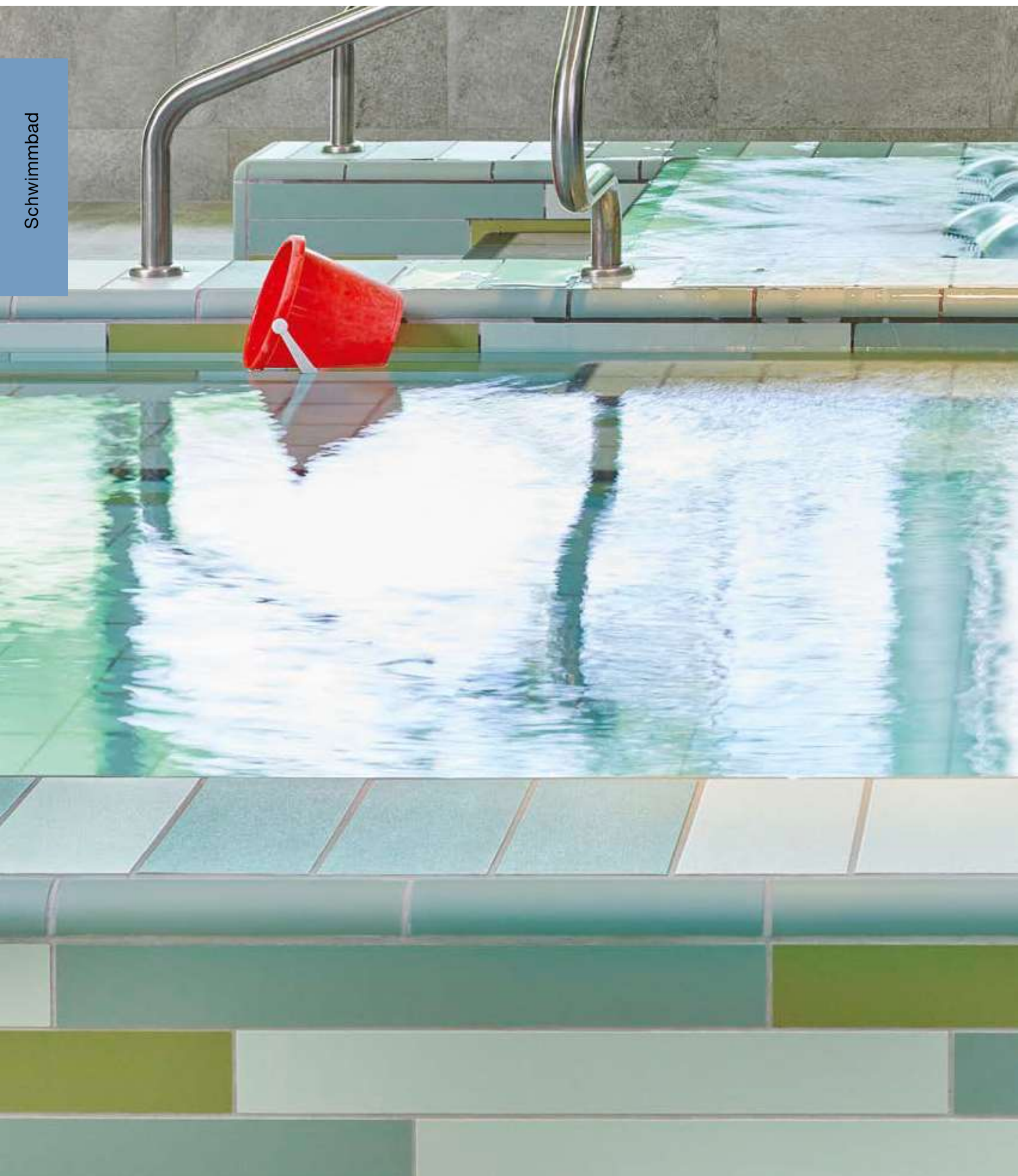

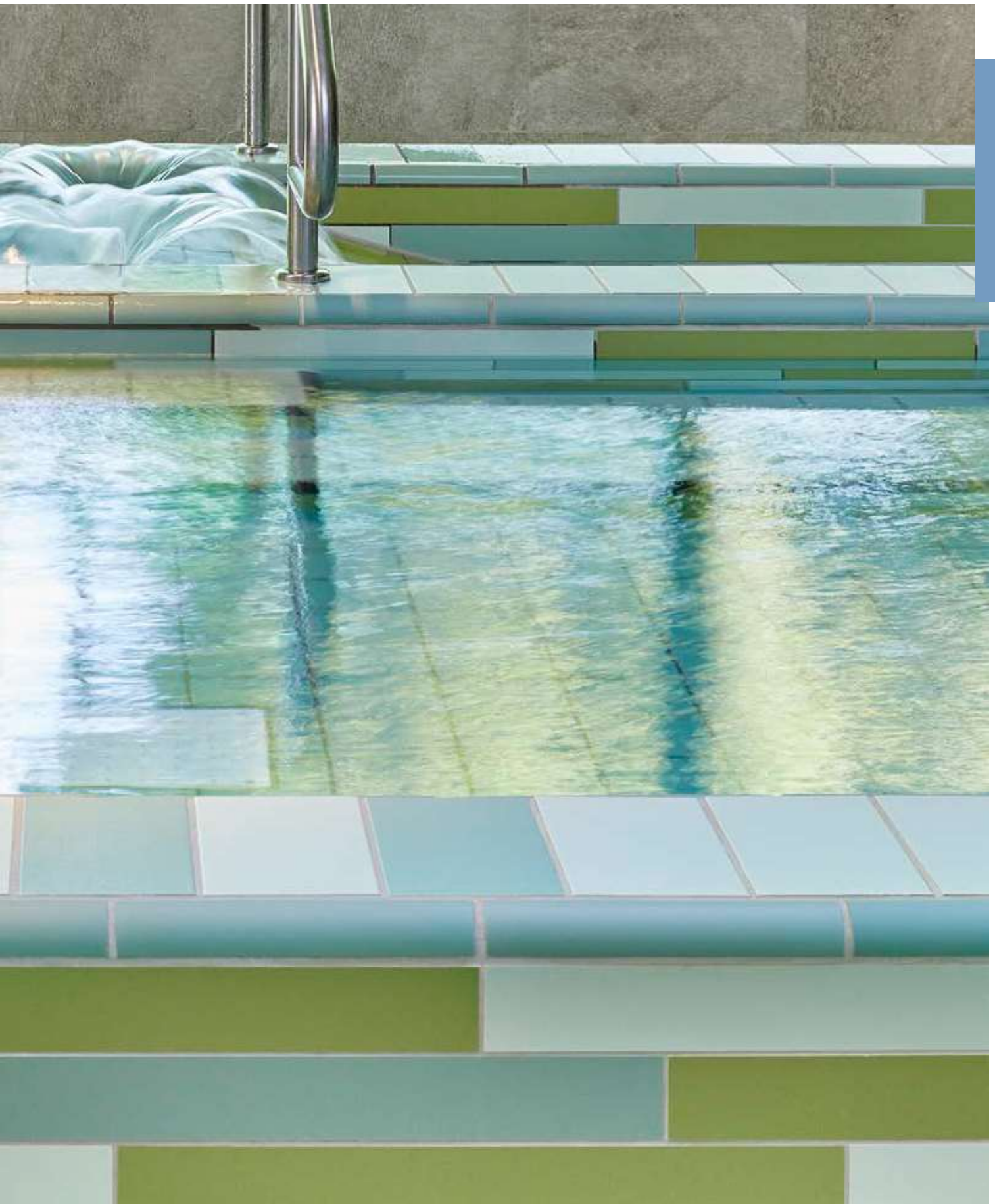

2.14 CHROMA NON-SLIP



Trittsicherheit „B“

-/B



weiß / neutral 10
(aktivweiß)



neutral 9
(weißgrau)



neutral 8
(lichtgrau)



553117 neutral 7
(kieselgrau)



neutral 6
(perlgrau)



neutral 5
(basaltgrau)



neutral 4
(graphitschwarz)



neutral 3
(asphaltschwarz)



neutral 2
(anthrazit)



schwarz / neutral 1
(tiefschwarz)

-/B



azur dunkel



azur mittel



azur hell



blau dunkel



blau mittel



blau hell



türkis mittel



türkis hell



grün dunkel



grün mittel



grün hell



gelb mittel



gelb hell



ocker mittel



lachs mittel



lachs hell



oxidrot mittel



steingrau dunkel



steingrau mittel



steingrau hell



sandgrau dunkel



sandgrau mittel



sandgrau hell

-/B



azur aktiv

-/B

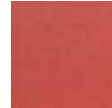

kontrastrot



Bodenfliese
12,5 x 12,5 cm



Bodenfliese
12,5 x 25 cm



Bodenfliese
25 x 25 cm



steingrau aktiv



sandgrau aktiv

Auf Anfrage sind weitere Farben der Serie Chroma als non-slip Glasur in 6 mm Fugenbreite lieferbar.

Schwimmbad

Trittsicherheit „B“

Bodenfliesen

12,5 x 12,5 cm**



12,5 x 25 cm**



25 x 25 cm**



Lieferung als Doppel-
fliesen; müssen örtlich
gebrochen werden



32020H	38110H	32050H	Formatnummer
12,5 x 12,5 / 5 x 5	12,5 x 25 / 5 x 10	25 x 25 / 10 x 10	Nennmaß - cm/in
119 x 119 x 8 mm	119 x 244 x 8 mm	244 x 244 x 8 mm	Herstellmaß
64,000	32,000	16,000	m ² - Stück
15,360	15,680	16,960	m ² - kg
66	33	14	Paket - Stück
1,031	1,031	0,875	Paket - m ²
15,840	16,170	14,840	Paket - kg
86,625	86,625	70,875	Palette - m ²
1.330,560	1.358,280	1.202,040	Palette - kg
Alb	Alb	Alb	Produktnorm
-/B	-/B	-/B	Trittsicherheit
2	2	2	Belastung
91i-32020H	91i-38110H	91i-32050H	neutral 10
Preisgr. A216 (m ²)	Preisgr. A192 (m ²)	Preisgr. A210 (m ²)	(aktivweiß)
340i-32020H	340i-38110H	340i-32050H	neutral 1
Preisgr. A216 (m ²)	Preisgr. A192 (m ²)	Preisgr. A210 (m ²)	(tiefschwarz)
553001-32020H	553001-38110H	553001-32050H	azur aktiv
Preisgr. A216 (m ²)	Preisgr. A192 (m ²)	Preisgr. A210 (m ²)	
553002-32020H	553002-38110H	553002-32050H	azur hell
Preisgr. A216 (m ²)	Preisgr. A192 (m ²)	Preisgr. A210 (m ²)	
553003-32020H	553003-38110H	553003-32050H	azur mittel
Preisgr. A216 (m ²)	Preisgr. A192 (m ²)	Preisgr. A210 (m ²)	
553004-32020H	553004-38110H	553004-32050H	azur dunkel
Preisgr. A216 (m ²)	Preisgr. A192 (m ²)	Preisgr. A210 (m ²)	
553006-32020H	553006-38110H	553006-32050H	blau hell
Preisgr. A216 (m ²)	Preisgr. A192 (m ²)	Preisgr. A210 (m ²)	
553007-32020H	553007-38110H	553007-32050H	blau mittel
Preisgr. A216 (m ²)	Preisgr. A192 (m ²)	Preisgr. A210 (m ²)	
553008-32020H	553008-38110H*	553008-32050H*	blau dunkel
Preisgr. A216 (m ²)	Preisgr. A192 (m ²)	Preisgr. A210 (m ²)	
553010-32020H	553010-38110H	553010-32050H*	türkis hell
Preisgr. A216 (m ²)	Preisgr. A192 (m ²)	Preisgr. A210 (m ²)	
553011-32020H	553011-38110H	553011-32050H	türkis mittel
Preisgr. A216 (m ²)	Preisgr. A192 (m ²)	Preisgr. A210 (m ²)	
553014-32020H	553014-38110H*	553014-32050H*	grün hell
Preisgr. A216 (m ²)	Preisgr. A192 (m ²)	Preisgr. A210 (m ²)	
553015-32020H	553015-38110H	553015-32050H	grün mittel
Preisgr. A216 (m ²)	Preisgr. A192 (m ²)	Preisgr. A210 (m ²)	
553016-32020H	553016-38110H	553016-32050H	grün dunkel
Preisgr. A216 (m ²)	Preisgr. A192 (m ²)	Preisgr. A210 (m ²)	
553018-32020H*	553018-38110H*	553018-32050H*	gelb hell
Preisgr. A216 (m ²)	Preisgr. A192 (m ²)	Preisgr. A210 (m ²)	
553019-32020H	553019-38110H	553019-32050H	gelb mittel
Preisgr. A216 (m ²)	Preisgr. A192 (m ²)	Preisgr. A210 (m ²)	
553023-32020H*	553023-38110H	553023-32050H	ocker mittel
Preisgr. A216 (m ²)	Preisgr. A192 (m ²)	Preisgr. A210 (m ²)	
553026-32020H*	553026-38110H*	553026-32050H*	lachs hell
Preisgr. A216 (m ²)	Preisgr. A192 (m ²)	Preisgr. A210 (m ²)	
553027-32020H*	553027-38110H	553027-32050H	lachs mittel
Preisgr. A216 (m ²)	Preisgr. A192 (m ²)	Preisgr. A210 (m ²)	
553031-32020H	553031-38110H*	553031-32050H*	oxidrot mittel
Preisgr. A216 (m ²)	Preisgr. A192 (m ²)	Preisgr. A210 (m ²)	
553033-32020H*	553033-38110H*	553033-32050H*	steingrau aktiv
Preisgr. A216 (m ²)	Preisgr. A192 (m ²)	Preisgr. A210 (m ²)	
553034-32020H	553034-38110H*	553034-32050H*	steingrau hell
Preisgr. A216 (m ²)	Preisgr. A192 (m ²)	Preisgr. A210 (m ²)	
553035-32020H	553035-38110H	553035-32050H*	steingrau mittel
Preisgr. A216 (m ²)	Preisgr. A192 (m ²)	Preisgr. A210 (m ²)	
553036-32020H	553036-38110H	553036-32050H*	steingrau dunkel
Preisgr. A216 (m ²)	Preisgr. A192 (m ²)	Preisgr. A210 (m ²)	



Auftragsfertigung: Rückgabe und/oder Stornierung
bestellter Ware nicht möglich.



**Gerundete Kanten / Ecken siehe Seite 2.17

2.16 CHROMA NON-SLIP

Stranggepr. keram. Platten, Präzision, DIN EN 14411, Gruppe Al_B, glasiert (GL)
für Bodenbeläge im Innen- und Außenbereich (Steinzeugplatten)

Trittsicherheit „B“

Bodenfliesen

12,5 x 12,5 cm**



12,5 x 25 cm**



25 x 25 cm**



Lieferung als Doppel-
fliesen, müssen örtlich
gebrochen werden



Formatnummer	32020H	38110H	32050H				
Nennmaß - cm/in	12,5 x 12,5 / 5 x 5	12,5 x 25 / 5 x 10	25 x 25 / 10 x 10				
Herstellmaß	119 x 119 x 8 mm	119 x 244 x 8 mm	244 x 244 x 8 mm				
m ² - Stück	64,000	32,000	16,000				
m ² - kg	15,360	15,680	16,960				
Paket - Stück	66	33	14				
Paket - m ²	1,031	1,031	0,875				
Paket - kg	15,840	16,170	14,840				
Palette - m ²	86,625	86,625	70,875				
Palette - kg	1.330,500	1.358,280	1.202,040				
Produktnorm	Alb	Alb	Alb				
Trittsicherheit	-/B	-/B	-/B				
Belastung	2	2	2				
sandgrau aktiv	553037-32020H* Preisgr. A216 (m ²)	553037-38110H* Preisgr. A192 (m ²)	553037-32050H* Preisgr. A210 (m ²)				
sandgrau hell	553038-32020H Preisgr. A216 (m ²)	553038-38110H Preisgr. A192 (m ²)	553038-32050H* Preisgr. A210 (m ²)				
sandgrau mittel	553039-32020H Preisgr. A216 (m ²)	553039-38110H* Preisgr. A192 (m ²)	553039-32050H* Preisgr. A210 (m ²)				
sandgrau dunkel	553040-32020H Preisgr. A216 (m ²)	553040-38110H* Preisgr. A192 (m ²)	553040-32050H* Preisgr. A210 (m ²)				
neutral 9 (weißgrau)	553119-32020H* Preisgr. A216 (m ²)	553119-38110H* Preisgr. A192 (m ²)	553119-32050H Preisgr. A210 (m ²)				
neutral 8 (lichtgrau)	553118-32020H Preisgr. A216 (m ²)	553118-38110H* Preisgr. A192 (m ²)	553118-32050H Preisgr. A210 (m ²)				
neutral 7 (kieselgrau)	553117-32020H Preisgr. A216 (m ²)	553117-38110H Preisgr. A192 (m ²)	553117-32050H Preisgr. A210 (m ²)				
neutral 6 (perlgrau)	553116-32020H* Preisgr. A216 (m ²)	553116-38110H Preisgr. A192 (m ²)	553116-32050H* Preisgr. A210 (m ²)				
neutral 5 (basaltgrau)	553115-32020H* Preisgr. A216 (m ²)	553115-38110H* Preisgr. A192 (m ²)	553115-32050H* Preisgr. A210 (m ²)				
neutral 4 (graphitschwarz)	553114-32020H* Preisgr. A216 (m ²)	553114-38110H* Preisgr. A192 (m ²)	553114-32050H Preisgr. A210 (m ²)				
neutral 3 (asphaltschwarz)	553113-32020H Preisgr. A216 (m ²)	553113-38110H Preisgr. A192 (m ²)	553113-32050H Preisgr. A210 (m ²)				
neutral 2 (anthrazit)	553112-32020H Preisgr. A216 (m ²)	553112-38110H Preisgr. A192 (m ²)	553112-32050H Preisgr. A210 (m ²)				
kontrastrot	77i-32020H Preisgr. A216 (m ²)	77i-38110H Preisgr. A192 (m ²)	77i-32050H Preisgr. A210 (m ²)				



* Auftragsfertigung: Rückgabe und/oder Stornierung bestellter Ware nicht möglich.

** Gerundete Kanten / Ecken siehe Seite 2.17.

Trittsicherheit „B“ – gerundete Kanten/Ecken*

Bodenfliesen

12,5 x 12,5 cm



12,5 x 12,5 cm



12,5 x 25 cm



12,5 x 25 cm



12,5 x 25 cm



12,5 x 25 cm



gerundete Kante	gerundete Ecke	gerundete Kopfkante	gerundete Längskante	gerundete Ecke links	gerundete Ecke rechts	
32025H	32027H	38115H	38116H	38117H	38118H	Formatnummer
12,5 x 12,5 / 5 x 5	12,5 x 12,5 / 5 x 5	12,5 x 25 / 5 x 10	12,5 x 25 / 5 x 10	12,5 x 25 / 5 x 10	12,5 x 25 / 5 x 10	Nennmaß - cm/in
119 x 119 x 8 mm	119 x 119 x 8 mm	119 x 244 x 8 mm	119 x 244 x 8 mm	119 x 244 x 8 mm	119 x 244 x 8 mm	Herstellmaß
0,240	0,240	0,490	0,490	0,490	0,490	m ² - Stück
66	66	33	33	33	33	Stück - kg
						Paket - Stück
						Paket - m ²
						Paket - kg
						Palette - m ²
						Palette - kg
Alb	Alb	Alb	Alb	Alb	Alb	Produktnorm
-/B	-/B	-/B	-/B	-/B	-/B	Trittsicherheit
2	2	2	2	2	2	Belastung
91i-32025H** Preisgr. A410 (St.)	91i-32027H** Preisgr. A410 (St.)	91i-38115H** Preisgr. A416 (St.)	91i-38116H** Preisgr. A416 (St.)	91i-38117H** Preisgr. A416 (St.)	91i-38118H** Preisgr. A416 (St.)	neutral 10 (aktivweiß)
340i-32025H** Preisgr. A410 (St.)	340i-32027H** Preisgr. A410 (St.)	340i-38115H** Preisgr. A416 (St.)	340i-38116H** Preisgr. A416 (St.)	340i-38117H** Preisgr. A416 (St.)	340i-38118H** Preisgr. A416 (St.)	neutral 1 (tiefschwarz)
553001-32025H** Preisgr. A410 (St.)	553001-32027H** Preisgr. A410 (St.)	553001-38115H** Preisgr. A416 (St.)	553001-38116H** Preisgr. A416 (St.)	553001-38117H** Preisgr. A416 (St.)	553001-38118H** Preisgr. A416 (St.)	azur aktiv
553002-32025H** Preisgr. A410 (St.)	553002-32027H** Preisgr. A410 (St.)	553002-38115H** Preisgr. A416 (St.)	553002-38116H** Preisgr. A416 (St.)	553002-38117H** Preisgr. A416 (St.)	553002-38118H** Preisgr. A416 (St.)	azur hell



Schwimmbad

25 x 25 cm



25 x 25 cm



gerundete Kante	gerundete Ecke	
32055H	32057H	Formatnummer
25 x 25 / 10 x 10	25 x 25 / 10 x 10	Nennmaß - cm/in
244 x 244 x 8 mm	244 x 244 x 8 mm	Herstellmaß
1,060/Stück	1,060/m ²	m ² - Stück
14	14	St./m ² - kg
		Paket - Stück
		Paket - m ²
		Paket - kg
		Palette - m ²
		Palette - kg
Alb	Alb	Produktnorm
-/B	-/B	Trittsicherheit
2	2	Belastung
91i-32055H** Preisgr. A434 (St.)	91i-32057H** Preisgr. A434 (St.)	neutral 10 (aktivweiß)
340i-32055H** Preisgr. A434 (St.)	340i-32057H** Preisgr. A434 (St.)	neutral 1 (tiefschwarz)
553001-32055H** Preisgr. A434 (St.)	553001-32057H** Preisgr. A434 (St.)	azur aktiv
553002-32055H** Preisgr. A434 (St.)	553002-32057H** Preisgr. A434 (St.)	azur hell

* weitere Farben auf Anfrage lieferbar



Auftragsfertigung: Rückgabe und/oder Stornierung bestellter Ware nicht möglich.

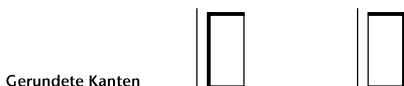

Gerundete Kanten

Grundformat-Nr. statt Endziffer 0 Endziffer 7 = Ecke links	... 8 = Ecke rechts	gerundete Kanten	Beispiel: Grundformat-Nr. 38110 = 119 x 244 x 6 mm, Format-Nr. 38117 = gerundete Ecke links
---	--------------------	---------------------	------------------	--

2.18 CHROMA NON-SLIP



Trittsicherheit „C“

-/C



weiß / neutral 10
(aktivweiß)

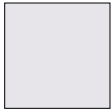

neutral 9
(weißgrau)



neutral 8
(lichtgrau)



neutral 7
(kieselgrau)



neutral 3
(asphalt-schwarz)



schwarz / neutral 1
(tiefschwarz)

-/C



azur dunkel



azur mittel



azur hell



blau dunkel



blau mittel

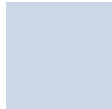

blau hell



türkis mittel



türkis hell



grün dunkel



grün mittel



grün hell



gelb mittel



ocker mittel



lachs mittel



lachs hell



oxidrot mittel



steingrau dunkel



steingrau mittel



sandgrau dunkel



sandgrau mittel



sandgrau hell

-/C



azur aktiv

-/C



kontrastrot



Bodenfliese
12,5 x 12,5 cm



Bodenfliese
12,5 x 25 cm



Bodenfliese
25 x 25 cm

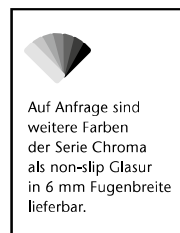

Schwimmbad

2.20 CHROMA NON-SLIP

Stranggepr. keram. Platten, DIN EN 14411, Gruppe Al_b, glasiert (GL)
für Bodenbeläge im Innen- und Außenbereich (Steinzeugplatten)

Trittsicherheit „C“ – gerundete Kanten/Ecken*

Bodenfliesen

12,5 x 12,5 cm



12,5 x 12,5 cm



12,5 x 25 cm



12,5 x 25 cm



12,5 x 25 cm



12,5 x 25 cm



	gerundete Kante	gerundete Ecke	gerundete Kopfkante	gerundete Längskante	gerundete Ecke links	gerundete Ecke rechts
Formatnummer	32025H	32027H	38115H	38116H	38117H	38118H
Nennmaß - cm/in	12,5 x 12,5 / 5 x 5	12,5 x 12,5 / 5 x 5	12,5 x 25 / 5 x 10	12,5 x 25 / 5 x 10	12,5 x 25 / 5 x 10	12,5 x 25 / 5 x 10
Herstellmaß	119 x 119 x 8 mm	119 x 119 x 8 mm	119 x 244 x 8 mm	119 x 244 x 8 mm	119 x 244 x 8 mm	119 x 244 x 8 mm
m ² - Stück						
Stück - kg	0,240	0,240	0,490	0,490	0,490	0,490
Paket - Stück	66	66	33	33	33	33
Paket - m ²						
Paket - kg	15,840	15,840	16,170	16,170	16,170	16,170
Palette - m ²						
Palette - kg						
Produktnorm	Alb	Alb	Alb	Alb	Alb	Alb
Trittsicherheit	-/C	-/C	-/C	-/C	-/C	-/C
Belastung	2	2	2	2	2	2
neutral 10 (aktivweiß)	81i-32025H** Preisgr. A410 (St.)	81i-32027H** Preisgr. A410 (St.)	81i-38115H** Preisgr. A416 (St.)	81i-38116H** Preisgr. A416 (St.)	81i-38117H** Preisgr. A416 (St.)	81i-38118H** Preisgr. A416 (St.)
neutral 1 (tiefschwarz)	554111-32025H** Preisgr. A410 (St.)	554111-32027H** Preisgr. A410 (St.)	554111-38115H** Preisgr. A416 (St.)	554111-38116H** Preisgr. A416 (St.)	554111-38117H** Preisgr. A416 (St.)	554111-38118H** Preisgr. A416 (St.)
azur aktiv	554001-32025H** Preisgr. A410 (St.)	554001-32027H** Preisgr. A410 (St.)	554001-38115H** Preisgr. A416 (St.)	554001-38116H** Preisgr. A416 (St.)	554001-38117H** Preisgr. A416 (St.)	554001-38118H** Preisgr. A416 (St.)
azur hell	554002-32025H** Preisgr. A410 (St.)	554002-32027H** Preisgr. A410 (St.)	554002-38115H** Preisgr. A416 (St.)	554002-38116H** Preisgr. A416 (St.)	554002-38117H** Preisgr. A416 (St.)	554002-38118H** Preisgr. A416 (St.)



* weitere Farben auf Anfrage lieferbar



** Auftragsfertigung: Rückgabe und/oder Stornierung bestellter Ware nicht möglich.

25 x 25 cm



25 x 25 cm



	gerundete Kante	gerundete Ecke				
Formatnummer	32055H	32057H				
Nennmaß - cm/in	25 x 25 / 10 x 10	25 x 25 / 10 x 10				
Herstellmaß	244 x 244 x 8 mm	244 x 244 x 8 mm				
m ² - Stück						
Stück - kg	1,060	1,060				
Paket - Stück	14	14				
Paket - m ²						
Paket - kg	14,840	14,840				
Palette - m ²						
Palette - kg						
Produktnorm	Alb	Alb				
Trittsicherheit	-/C	-/C				
Belastung	2	2				
neutral 10 (aktivweiß)	81i-32055H** Preisgr. A434 (St.)	81i-32057H** Preisgr. A434 (St.)				
neutral 1 (tiefschwarz)	554111-32055H** Preisgr. A434 (St.)	554111-32057H** Preisgr. A434 (St.)				
azur aktiv	554001-32055H** Preisgr. A434 (St.)	554001-32057H** Preisgr. A434 (St.)				
azur hell	554002-32055H** Preisgr. A434 (St.)	554002-32057H** Preisgr. A434 (St.)				



* weitere Farben auf Anfrage lieferbar



** Auftragsfertigung: Rückgabe und/oder Stornierung bestellter Ware nicht möglich.

Gerundete Kanten



Grundformat-Nr. statt
Endziffer 0 Endziffer ...

... 7 = Ecke links

... 8 = Ecke rechts

gerundete Kanten

Beispiel: Grundformat-Nr. 38110 = 119 x 244 x 6 mm,
Format-Nr. 38117 = gerundete Ecke links



Projekt: Oasia Hotel / Standort: Singapur / Architekt: WOHA Architects + Patricia Urquiola / Serie: Chroma non-slip, Chroma / Foto: Infinitude

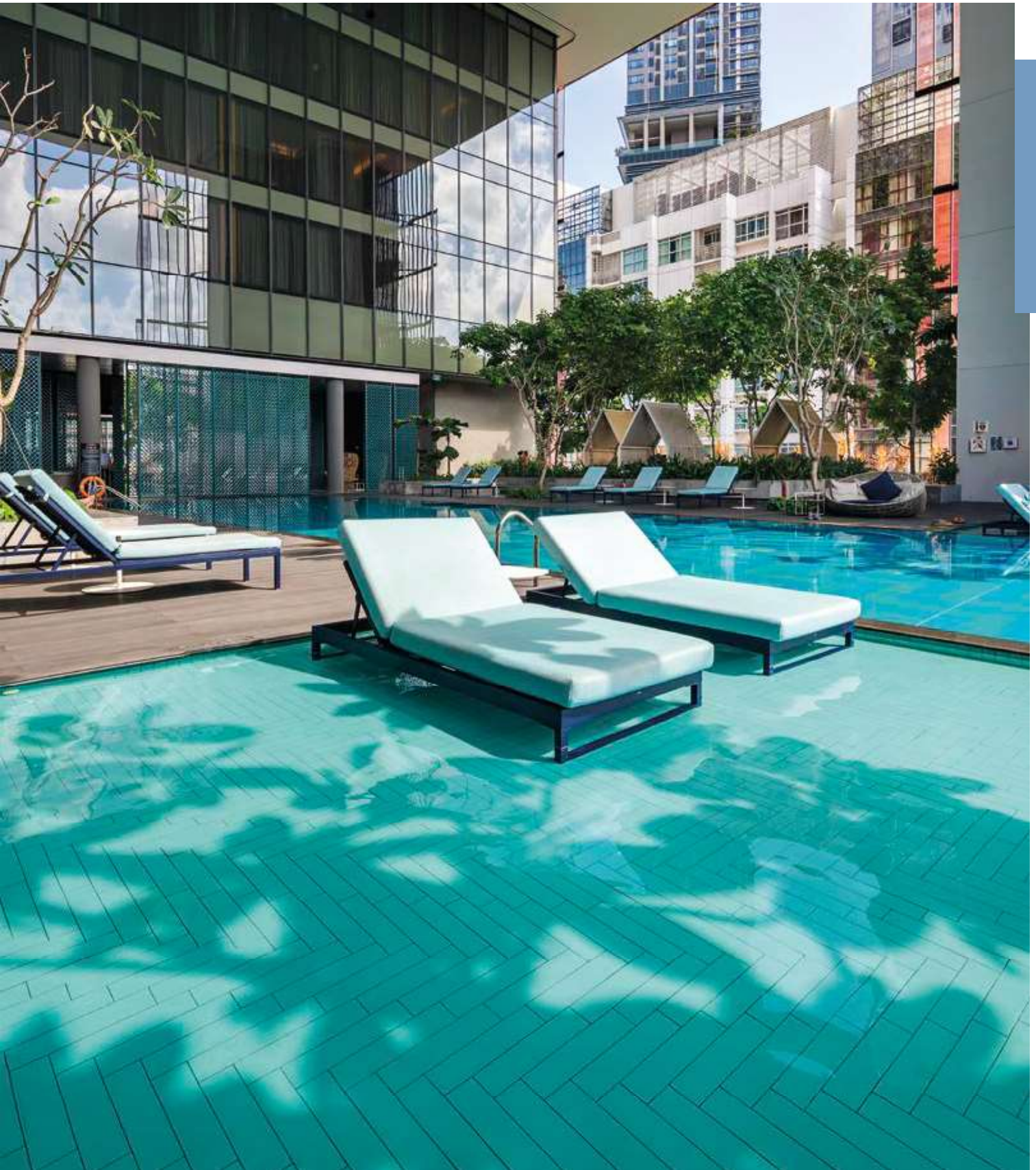

Schwimmbad

2.22 BÄDERSPEZIALPROGRAMM



Projekt: Kantrida Swimming Pool Complex / Standort: Rijeka, Kroatien / Architekt: Studio Zoppini Associati /
Serie: Chroma Pool, Bäderspezialprogramm, Plural unglasiert / Foto: Krug Photo Ateliers

Schwimmbad

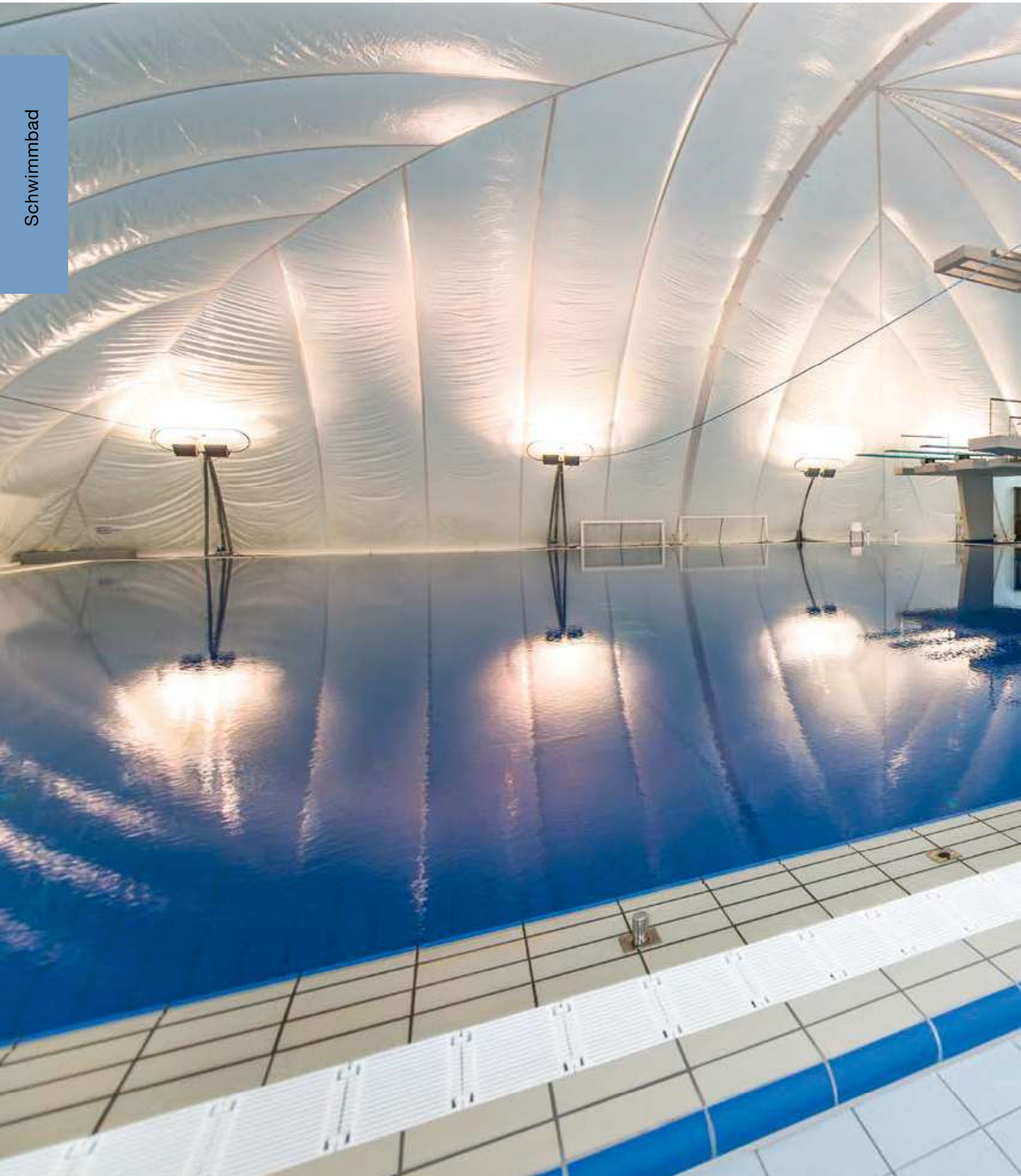

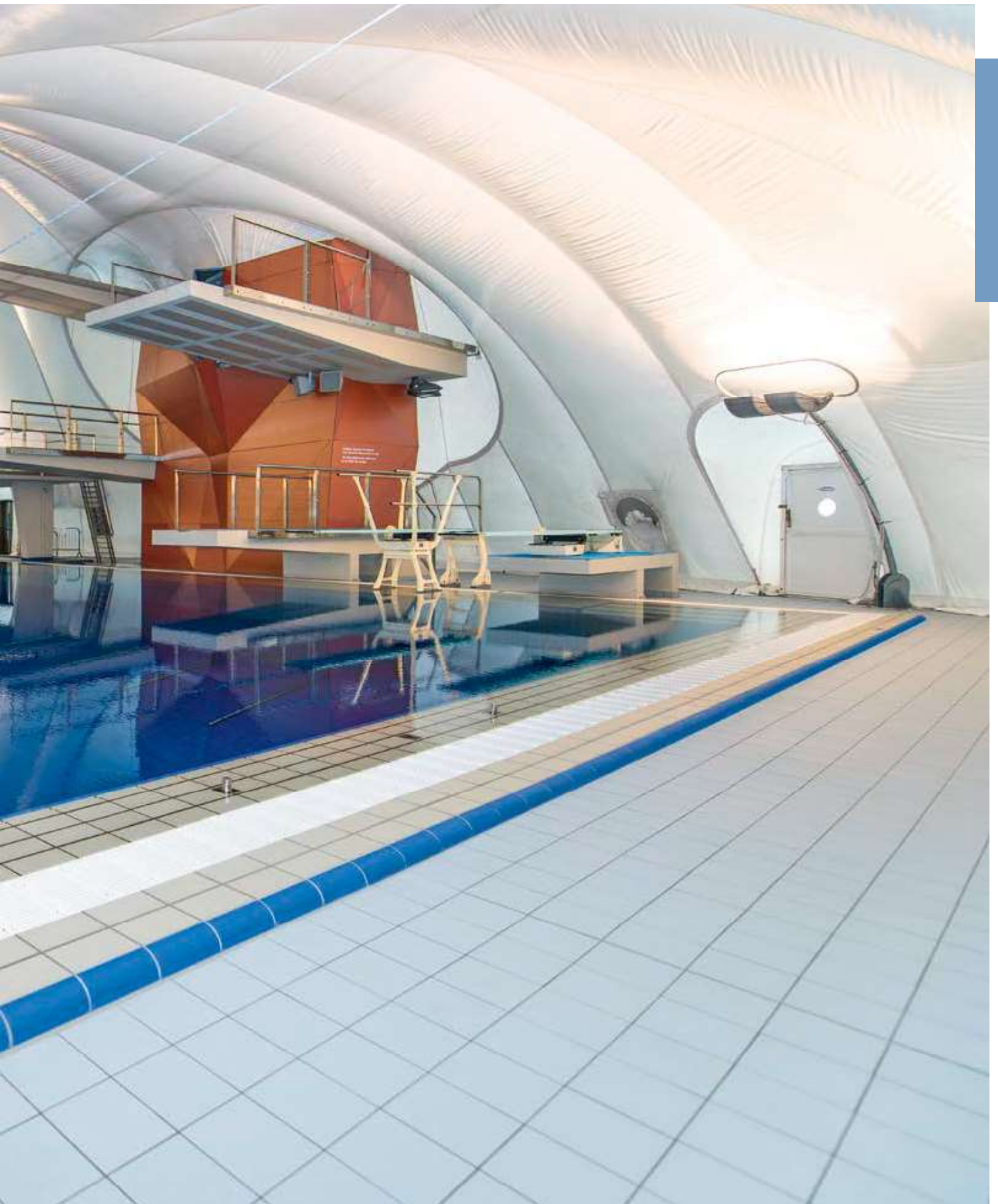

Hohlkehlsystem kombiniert mit Radialleistensystem

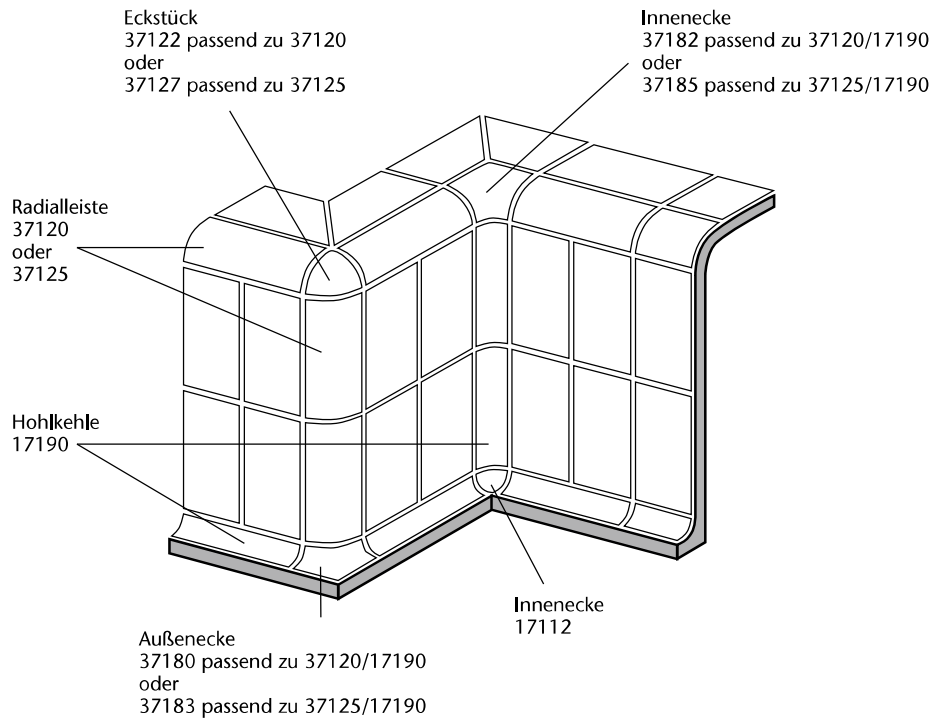

Kehlsockelsystem kombiniert mit Radialleistensystem

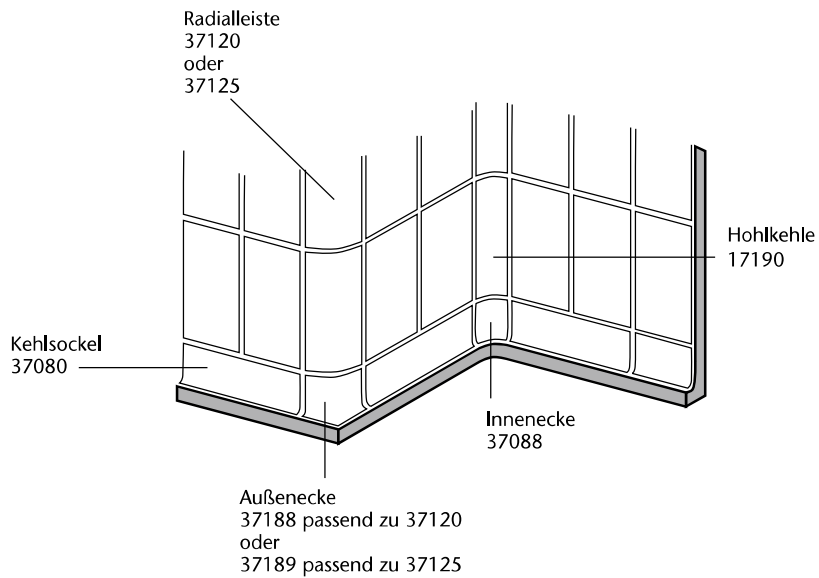

Radius 33 mm*

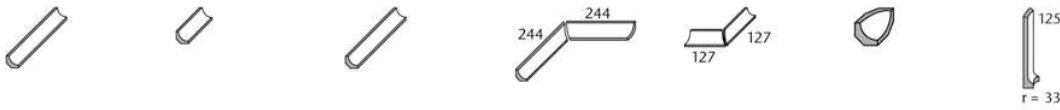

Hohlkehle, r = 33 mm	Hohlkehle „halbe Länge“	Endkehle	Innenecke Gehrungspaar	Außenecke Gehrungspaar	Innenecke für Hohlkehlen für 3-seitigen Anschluss	Innenecke für Übergang Kehlsockel 37080 auf Hohlkehle 17190		
17190	17193	17191	17196	17194	17112	37088		Formatnummer
244 x r33 x 6	119 x r33 x 6	244 x r33 x 6	244/244 x r33 x 6	127/127 x r33 x 6	33 x 33 x 33	125 x r33 x 8		Nennmaß
4,000	8,000							Herstellmaß mm
0,300/Stück	0,140/Stück	0,300/Stück	0,550/Pair	0,350/Pair	0,090/Stück	0,300/Stück		m - Stück
54 Stück	108 Stück	54 Stück	27 Paar	24 Paar				St./Paar - kg
13,500	13,500							Paket - m
16,200	15,120	16,200	14,850	8,400				Paket - kg
								Palette - m
								Palette - kg
Alb	Alb	Alb	Alb	Alb	Alb	Alb		Produktnorm
700-17190	700-17193	700-17191	700-17196	700-17194	700-17112	700-37088	4	neutral 10 (aktivweiß glzd.)
Preisgr. A423 (St.)	Preisgr. A413 (St.)	Preisgr. A425 (St.)	Preisgr. A471 (Paar)	Preisgr. A471 (Paar)	Preisgr. A434 (St.)	Preisgr. A480 (St.)		
701-17190	701-17193	701-17191	701-17196	701-17194	701-17112	701-37088	4	neutral 10 (aktivweiß matt)
Preisgr. A423 (St.)	Preisgr. A413 (St.)	Preisgr. A425 (St.)	Preisgr. A471 (Paar)	Preisgr. A471 (Paar)	Preisgr. A434 (St.)	Preisgr. A480 (St.)		
552001-17190	552001-17193	552001-17191	552001-17196	552001-17194	552001-17112	552001-37088	2	azur aktiv
Preisgr. A425 (St.)	Preisgr. A416 (St.)	Preisgr. A428 (St.)	Preisgr. A474 (Paar)	Preisgr. A474 (Paar)	Preisgr. A438 (St.)	Preisgr. A484 (St.)		
552002-17190	552002-17193	552002-17191	552002-17196	552002-17194	552002-17112	552002-37088	4	azur hell
Preisgr. A425 (St.)	Preisgr. A416 (St.)	Preisgr. A428 (St.)	Preisgr. A474 (Paar)	Preisgr. A474 (Paar)	Preisgr. A438 (St.)	Preisgr. A484 (St.)		
5716-17190***	5716-17193***	5716-17191***	5716-17196***	5716-17194***	5716-17112***	5716-37088***	1	neutral 1 (tiefschwarz)
Preisgr. A425 (St.)	Preisgr. A416 (St.)	Preisgr. A428 (St.)	Preisgr. A474 (Paar)	Preisgr. A474 (Paar)	Preisgr. A438 (St.)	Preisgr. A484 (St.)		
900-17190**	900-17193**	900-17191**	900-17196**	900-17194**	900-17112**	900-37088**		graubeige
Preisgr. A428 (St.)	Preisgr. A416 (St.)	Preisgr. A434 (St.)	Preisgr. A487 (Paar)	Preisgr. A487 (Paar)	Preisgr. A442 (St.)	Preisgr. A480 (St.)		

* System auf Wunsch auch in 294 mm Länge lieferbar



Schwimmbad

Radius 60 mm

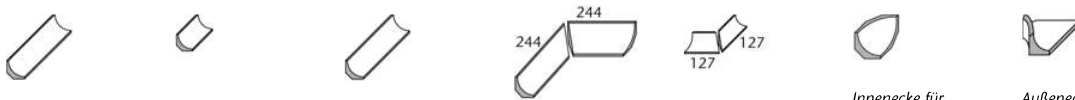

Hohlkehle, r = 60 mm	Hohlkehle „halbe Länge“	Endkehle	Innenecke Gehrungspaar	Außenecke Gehrungspaar	Innenecke für Hohlkehlen für 3-seitigen Anschluss	Außenecke für Übergang Hohlkehle 18190 auf Radialeiste 37125		
18190	18193	18191	18196	18194	18192	37186		Formatnummer
244 x r60 x 8	119 x r60 x 8	244 x r60 x 8	244/244 x r60 x 8	127/127 x r60 x 8	60 x 60 x 60			Nennmaß
4,000	8,000							Herstellmaß mm
0,700/Stück	0,340/Stück	0,700/Stück	1,300/Pair	0,850/Pair	0,100/Stück	0,350/Stück		m - Stück
18 Stück	36 Stück	18 Stück	9 Paar	7 Paar				St./Paar - kg
4,500	4,500							Paket - m
12,600	12,240	12,600	11,700	5,950				Paket - kg
								Palette - m
								Palette - kg
Alb	Alb	Alb	Alb	Alb	Alb	Alb		Produktnorm
700-18190	700-18193	700-18191	700-18196	700-18194	700-18192	700-37186	4	neutral 10 (aktivweiß glzd.)
Preisgr. A458 (St.)	Preisgr. A438 (St.)	Preisgr. A471 (St.)	Preisgr. A506 (Paar)	Preisgr. A506 (Paar)	Preisgr. A449 (St.)	Preisgr. A528 (St.)		
701-18190	701-18193	701-18191	701-18196	701-18194	701-18192	701-37186	4	neutral 10 (aktivweiß matt)
Preisgr. A458 (St.)	Preisgr. A438 (St.)	Preisgr. A471 (St.)	Preisgr. A506 (Paar)	Preisgr. A506 (Paar)	Preisgr. A449 (St.)	Preisgr. A528 (St.)		
552001-18190	552001-18193	552001-18191	552001-18196	552001-18194	552001-18192	552001-37186	2	azur aktiv
Preisgr. A463 (St.)	Preisgr. A441 (St.)	Preisgr. A474 (St.)	Preisgr. A511 (Paar)	Preisgr. A511 (Paar)	Preisgr. A452 (St.)	Preisgr. A539 (St.)		
552002-18190	552002-18193	552002-18191	552002-18196	552002-18194	552002-18192	552002-37186	4	azur hell
Preisgr. A463 (St.)	Preisgr. A441 (St.)	Preisgr. A474 (St.)	Preisgr. A511 (Paar)	Preisgr. A511 (Paar)	Preisgr. A452 (St.)	Preisgr. A539 (St.)		
5716-18190***	5716-18193***	5716-18191***	5716-18196***	5716-18194***	5716-18192***	5716-37186***	1	neutral 1 (tiefschwarz)
Preisgr. A463 (St.)	Preisgr. A441 (St.)	Preisgr. A474 (St.)	Preisgr. A511 (Paar)	Preisgr. A511 (Paar)	Preisgr. A452 (St.)	Preisgr. A539 (St.)		
900-18190**	900-18193**	900-18191**	900-18196**	900-18194**	900-18192**	900-37186**		graubeige
Preisgr. A467 (St.)	Preisgr. A445 (St.)	Preisgr. A480 (St.)	Preisgr. A519 (Paar)	Preisgr. A519 (Paar)	Preisgr. A455 (St.)	Preisgr. A545 (St.)		

** Auftragsfertigung: Rückgabe und/oder Stornierung bestellter Ware nicht möglich.

*** Produktionsbedingt können Farbunterschiede zwischen Formstücken und Flächenware auftreten.

Die dargestellten Produkte können auch in anderen Farben der Serie Chroma gefertigt werden. Gerne prüfen wir die Möglichkeit einer solchen Sonderproduktion im Einzelfall.



2.26 SOCKELSYSTEM

Stranggepr. keram. Platten, Präzision, DIN EN 14411, Gruppe Al_b, glasiert (GL)
für Bodenbeläge und Wandbekleidungen im Innen- und Außenbereich (Steinzeugplatten)

Kehlsockelsystem

25 x 6,6 cm



25 x 12,5 cm



	<i>Berlinsocket</i>	<i>Außenecke</i>	<i>Innenecke</i>	<i>Kehlsocket, r = 12 mm</i>	<i>Außenecke Gehrungspaar</i>	<i>Innenecke Gehrungspaar</i>	
Formatnummer	37090	37091	37092	37080	37081	37082	
Nennmaß - cm/in	25 x 6,6 / 10 x 2 5/8			25 x 12,5 / 10 x 5			
Herstellmaß mm	244 x 60/8 x 6	(2x) 35 x 60/8 x 6	(2x) 25 x 60/8 x 6	244 x 125/12 x 8	(2x) 131 x 125/12 x 8	(2x) 119 x 125/12 x 8	
m - Stück	4,000			4,000			
St./Paar - kg	0,230/Stück	0,100/Stück	0,100/Stück	0,630/Stück	0,600/Paar	0,400/Paar	
Paket - St./Paar	40 Stück	72 Stück	192 Stück	20 Stück	10 Paar	10 Paar	
Paket - m	10,000			5,000			
Paket - kg	9,200	7,200	19,200	12,600	6,000	4,000	
Palette - m							
Palette - kg							
Produktnorm	Alb	Alb	Alb	Alb	Alb	Alb	
neutral 10 (aktivweiß glzd.)	4			700-37080 Preisgr. A434 (St.)	700-37081 Preisgr. A475 (Paar)	700-37082 Preisgr. A475 (Paar)	
neutral 10 (aktivweiß matt)	4 701-37090 Preisgr. A434 (St.)	701-37091 Preisgr. A463 (St.)	701-37092 Preisgr. A463 (St.)	701-37080 Preisgr. A434 (St.)	701-37081 Preisgr. A475 (Paar)	701-37082 Preisgr. A475 (Paar)	



Sockelleisten

20 x 7,9 cm



25 x 7,9 cm



30 x 7,9 cm



25 x 6,2 cm



20 x 10 cm



25 x 12,5 cm



	44025	34020	44026	37024	37023	37021	
Nennmaß - cm/in	20 x 7,9 / 8 x 3 1/8	25 x 7,9 / 10 x 3 1/8	30 x 7,9 / 12 x 3 1/8	25 x 6,2 / 10 x 2 1/2	20 x 10 / 8 x 4	25 x 12,5 / 10 x 5	
Herstellmaß mm	194 x 73 x 8	244 x 73 x 8	294 x 73 x 8	244 x 56/56 x 8	194 x 94/56 x 8	244 x 119/56 x 8	
m - Stück	5,000	4,000	3,333	4,000	5,000	4,000	
Stück - kg	0,240	0,290	0,360	0,440	0,510	0,730	
Paket - Stück	33	33	30	24	10	10	
Paket - m	6,600	8,250	9,000	6,000	2,000	2,500	
Paket - kg	7,920	9,570	10,800	10,560	5,100	7,300	
Palette - m							
Palette - kg							
Produktnorm	Alb	Alb	Alb	Alb	Alb	Alb	
neutral 10 (aktivweiß glzd.)	4			700-37024 Preisgr. A423 (St.)	700-37023 Preisgr. A434 (St.)	700-37021 Preisgr. A441 (St.)	
neutral 10 (aktivweiß matt)	4 701-44025 Preisgr. A410 (St.)	701-34020 Preisgr. A410 (St.)	701-44026 Preisgr. A411 (St.)	701-37024 Preisgr. A423 (St.)	701-37023 Preisgr. A434 (St.)	701-37021 Preisgr. A441 (St.)	



Schenkelplatten



Die dargestellten Produkte können auch in anderen Farben der Serie Chroma gefertigt werden. Gerne prüfen wir die Möglichkeit einer solchen Sonderproduktion im Einzelfall.

Radius 30 mm



Radialleiste, r = 30 mm	„halbe“ Radialleiste	Eckstück	Außenecke für Übergang Hohlkehle 17190 auf Radialleiste 37120	Außenecke für Übergang Kehlsockel 37080 auf Radialleiste 37120	Innenecke für Übergang Hohlkehle 17190 auf Radialleiste 37120	Beanspruchungsgruppe	Formatnummer
37120	37121	37122	37180	37188	37182		Nennmaß - cm
244 x r30 x 8	119 x r30 x 8						Herstellmaß mm
4,000	8,000						m - Stück
0,190	0,100	0,030	0,120	0,300	0,090		Stück - kg
99	198						Paket - Stück
24,750	24,750						Paket - m
18,810	19,800						Paket - kg
							Palette - m
							Palette - kg
Alb	Alb	Alb	Alb	Alb	Alb		Produktnorm
siehe unten	siehe unten	siehe unten	siehe unten	siehe unten	siehe unten		Trittsicherheit
700-37120 Preisgr. A438 (St.)	700-37121 Preisgr. A423 (St.)	700-37122 Preisgr. A467 (St.)	700-37180 Preisgr. A480 (St.)	700-37188 Preisgr. A519 (St.)	700-37182 Preisgr. A519 (St.)	4	neutral 10 (aktivweiß glzd.)
701-37120 Preisgr. A438 (St.)	701-37121 Preisgr. A423 (St.)	701-37122 Preisgr. A467 (St.)	701-37180 Preisgr. A480 (St.)	701-37188 Preisgr. A519 (St.)	701-37182 Preisgr. A519 (St.)	4	neutral 10 (aktivweiß matt)
552001-37120 Preisgr. A441 (St.)	552001-37121 Preisgr. A425 (St.)	552001-37122 Preisgr. A471 (St.)	552001-37180 Preisgr. A484 (St.)	552001-37188 Preisgr. A528 (St.)	552001-37182 Preisgr. A528 (St.)	2	azur aktiv
552002-37120 Preisgr. A441 (St.)	552002-37121 Preisgr. A425 (St.)	552002-37122 Preisgr. A471 (St.)	552002-37180 Preisgr. A484 (St.)	552002-37188 Preisgr. A528 (St.)	552002-37182 Preisgr. A528 (St.)	4	azur hell
5716-37120** Preisgr. A441 (St.)	5716-37121** Preisgr. A425 (St.)	5716-37122** Preisgr. A471 (St.)	5716-37180** Preisgr. A484 (St.)	5716-37188** Preisgr. A528 (St.)	5716-37182** Preisgr. A528 (St.)	1	neutral 1 (tiefschwarz)
-/B	-/B	-/B	-/B	-/B	-/B		
91-37120 Preisgr. A445 (St.)	91-37121 Preisgr. A428 (St.)	91-37122 Preisgr. A474 (St.)	91-37180 Preisgr. A489 (St.)	91-37188 Preisgr. A539 (St.)	91-37182 Preisgr. A539 (St.)		neutral 10 (aktivweiß)
-/B	-/B	-/B	-/B	-/B	-/B		
553001-37120 Preisgr. A449 (St.)	553001-37121 Preisgr. A430 (St.)	553001-37122 Preisgr. A480 (St.)	553001-37180 Preisgr. A506 (St.)	553001-37188 Preisgr. A545 (St.)	553001-37182 Preisgr. A545 (St.)		azur aktiv
-/B	-/B	-/B	-/B	-/B	-/B		
553002-37120 Preisgr. A449 (St.)	553002-37121 Preisgr. A430 (St.)	553002-37122 Preisgr. A480 (St.)	553002-37180 Preisgr. A506 (St.)	553002-37188 Preisgr. A545 (St.)	553002-37182 Preisgr. A545 (St.)		azur hell
-/B	-/B	-/B	-/B	-/B	-/B		
340-37120 Preisgr. A449 (St.)	340-37121 Preisgr. A430 (St.)	340-37122 Preisgr. A480 (St.)	340-37180 Preisgr. A506 (St.)	340-37188 Preisgr. A545 (St.)	340-37182 Preisgr. A545 (St.)		neutral 1 (tiefschwarz)
-/C	-/C	-/C	-/C	-/C	-/C		
81-37120 Preisgr. A445 (St.)	81-37121 Preisgr. A428 (St.)	81-37122 Preisgr. A474 (St.)	81-37180 Preisgr. A489 (St.)	81-37188 Preisgr. A539 (St.)	81-37182 Preisgr. A539 (St.)		neutral 10 (aktivweiß)
-/C	-/C	-/C	-/C	-/C	-/C		
554001-37120 Preisgr. A449 (St.)	554001-37121 Preisgr. A430 (St.)	554001-37122 Preisgr. A480 (St.)	554001-37180 Preisgr. A506 (St.)	554001-37188 Preisgr. A545 (St.)	554001-37182 Preisgr. A545 (St.)		azur aktiv
-/C	-/C	-/C	-/C	-/C	-/C		
554002-37120 Preisgr. A449 (St.)	554002-37121 Preisgr. A430 (St.)	554002-37122 Preisgr. A480 (St.)	554002-37180 Preisgr. A506 (St.)	554002-37188 Preisgr. A545 (St.)	554002-37182 Preisgr. A545 (St.)		azur hell
-/C	-/C	-/C	-/C	-/C	-/C		
554111-37120 Preisgr. A449 (St.)	554111-37121 Preisgr. A430 (St.)	554111-37122 Preisgr. A480 (St.)	554111-37180 Preisgr. A506 (St.)	554111-37188 Preisgr. A545 (St.)	554111-37182 Preisgr. A545 (St.)		neutral 1 (tiefschwarz)
R10/A	R10/A	R10/A	R10/A	R10/A	R10/A		
900-37120* Preisgr. A438 (St.)	900-37121* Preisgr. A423 (St.)	900-37122* Preisgr. A467 (St.)	900-37180* Preisgr. A480 (St.)	900-37188* Preisgr. A519 (St.)	900-37182* Preisgr. A519 (St.)		graubeige

* Auftragsfertigung: Rückgabe und/oder Stornierung bestellter Ware nicht möglich.

**Produktionsbedingt können Farbunterschiede zwischen Formstücken und Flächenware auftreten.

Die dargestellten Produkte können auch in anderen Farben der Serien Chroma und Chroma non-slip gefertigt werden. Gerne prüfen wir die Möglichkeit einer solchen Sonderproduktion im Einzelfall.



2.28 RADIALLEISTENSYSTEME



Stranggepr. keram. Platten, Präzision, DIN EN 14411, Gruppe Al_p, glasiert (GL) für Bodenbeläge und Wandbekleidungen im Innen- und Außenbereich (Steinzeugplatten)

Radius 60 mm



Schwimmbad

Formatnummer	Beanspruchungsgruppe	Radialleiste, r = 60 mm	„halbe“ Radialleiste	Eckstück	Außenecke für Übergang Hohlkehle 17190 auf Radialleiste 37125	Außenecke für Übergang Kehlsockel 37080 auf Radialleiste 37125	Innenecke für Übergang Hohlkehle 17190 auf Radialleiste 37125
		37125	37126	37127	37183	37189	37185
Nennmaß - cm							
Herstellmaß mm		244 x r60 x 8	119 x r60 x 8				
m - Stück		4,000	8,000				
Stück - kg		0,380	0,190	0,100	0,250	0,300	0,200
Paket - Stück		24	48				
Paket - m		6,000	6,000				
Paket - kg		9,120	9,120				
Palette - m							
Palette - kg							
Produktnorm		Alb	Alb	Alb	Alb	Alb	Alb
Trittsicherheit		siehe unten	siehe unten	siehe unten	siehe unten	siehe unten	siehe unten
neutral 10 (aktivweiß glzd.)	4	700-37125 Preisgr. A467 (St.)	700-37126 Preisgr. A438 (St.)	700-37127 Preisgr. A511 (St.)	700-37183 Preisgr. A511 (St.)	700-37189 Preisgr. A533 (St.)	700-37185 Preisgr. A533 (St.)
neutral 10 (aktivweiß matt)	4	701-37125 Preisgr. A467 (St.)	701-37126 Preisgr. A438 (St.)	701-37127 Preisgr. A511 (St.)	701-37183 Preisgr. A511 (St.)	701-37189 Preisgr. A533 (St.)	701-37185 Preisgr. A533 (St.)
azur aktiv	2	552001-37125 Preisgr. A471 (St.)	552001-37126 Preisgr. A441 (St.)	552001-37127 Preisgr. A519 (St.)	552001-37183 Preisgr. A519 (St.)	552001-37189 Preisgr. A545 (St.)	552001-37185 Preisgr. A545 (St.)
azur hell	4	552002-37125 Preisgr. A471 (St.)	552002-37126 Preisgr. A441 (St.)	552002-37127 Preisgr. A519 (St.)	552002-37183 Preisgr. A519 (St.)	552002-37189 Preisgr. A545 (St.)	552002-37185 Preisgr. A545 (St.)
neutral 1 (tiefschwarz)	1	5716-37125** Preisgr. A471 (St.)	5716-37126** Preisgr. A441 (St.)	5716-37127** Preisgr. A519 (St.)	5716-37183** Preisgr. A519 (St.)	5716-37189** Preisgr. A545 (St.)	5716-37185** Preisgr. A545 (St.)
neutral 10 (aktivweiß)		-/B 91-37125 Preisgr. A474 (St.)	-/B 91-37126 Preisgr. A445 (St.)	-/B 91-37127 Preisgr. A528 (St.)	-/B 91-37183 Preisgr. A528 (St.)	-/B 91-37189 Preisgr. A556 (St.)	-/B 91-37185 Preisgr. A556 (St.)
azur aktiv		-/B 553001-37125 Preisgr. A480 (St.)	-/B 553001-37126 Preisgr. A449 (St.)	-/B 553001-37127 Preisgr. A539 (St.)	-/B 553001-37183 Preisgr. A539 (St.)	-/B 553001-37189 Preisgr. A573 (St.)	-/B 553001-37185 Preisgr. A573 (St.)
azur hell		-/B 553002-37125 Preisgr. A480 (St.)	-/B 553002-37126 Preisgr. A449 (St.)	-/B 553002-37127 Preisgr. A539 (St.)	-/B 553002-37183 Preisgr. A539 (St.)	-/B 553002-37189 Preisgr. A573 (St.)	-/B 553002-37185 Preisgr. A573 (St.)
neutral 1 (tiefschwarz)		-/B 340-37125 Preisgr. A480 (St.)	-/B 340-37126 Preisgr. A449 (St.)	-/B 340-37127 Preisgr. A539 (St.)	-/B 340-37183 Preisgr. A539 (St.)	-/B 340-37189 Preisgr. A573 (St.)	-/B 340-37185 Preisgr. A573 (St.)
neutral 10 (aktivweiß)		-/C 81-37125 Preisgr. A474 (St.)	-/C 81-37126 Preisgr. A445 (St.)	-/C 81-37127 Preisgr. A528 (St.)	-/C 81-37183 Preisgr. A528 (St.)	-/C 81-37189 Preisgr. A556 (St.)	-/C 81-37185 Preisgr. A556 (St.)
azur aktiv		-/C 554001-37125 Preisgr. A480 (St.)	-/C 554001-37126 Preisgr. A449 (St.)	-/C 554001-37127 Preisgr. A539 (St.)	-/C 554001-37183 Preisgr. A539 (St.)	-/C 554001-37189 Preisgr. A573 (St.)	-/C 554001-37185 Preisgr. A573 (St.)
azur hell		-/C 554002-37125 Preisgr. A480 (St.)	-/C 554002-37126 Preisgr. A449 (St.)	-/C 554002-37127 Preisgr. A539 (St.)	-/C 554002-37183 Preisgr. A539 (St.)	-/C 554002-37189 Preisgr. A573 (St.)	-/C 554002-37185 Preisgr. A573 (St.)
neutral 1 (tiefschwarz)		-/C 554111-37125 Preisgr. A480 (St.)	-/C 554111-37126 Preisgr. A449 (St.)	-/C 554111-37127 Preisgr. A539 (St.)	-/C 554111-37183 Preisgr. A539 (St.)	-/C 554111-37189 Preisgr. A573 (St.)	-/C 554111-37185 Preisgr. A573 (St.)
graubeige		R10/A 900-37125* Preisgr. A467 (St.)	R10/A 900-37126* Preisgr. A438 (St.)	R10/A 900-37127* Preisgr. A511 (St.)	R10/A 900-37183* Preisgr. A511 (St.)	R10/A 900-37189* Preisgr. A533 (St.)	R10/A 900-37185* Preisgr. A533 (St.)



Auftragsfertigung: Rückgabe und/oder Stornierung bestellter Ware nicht möglich.

**Produktionsbedingt können Farbunterschiede zwischen Formstücken und Flächenware auftreten.



Die dargestellten Produkte können auch in anderen Farben der Serien Chroma und Chroma non-slip gefertigt werden. Gerne prüfen wir die Möglichkeit einer solchen Sonderproduktion im Einzelfall.

Projekt: Alte Badeanstalt / Standort: Essen, Deutschland / Architekt: Planteam Ruhr
Serie: Beckenkopfsystem Wiesbaden, Bäderspezialprogramm, Plural, Plural non-slip / Foto: Jochen Stüber

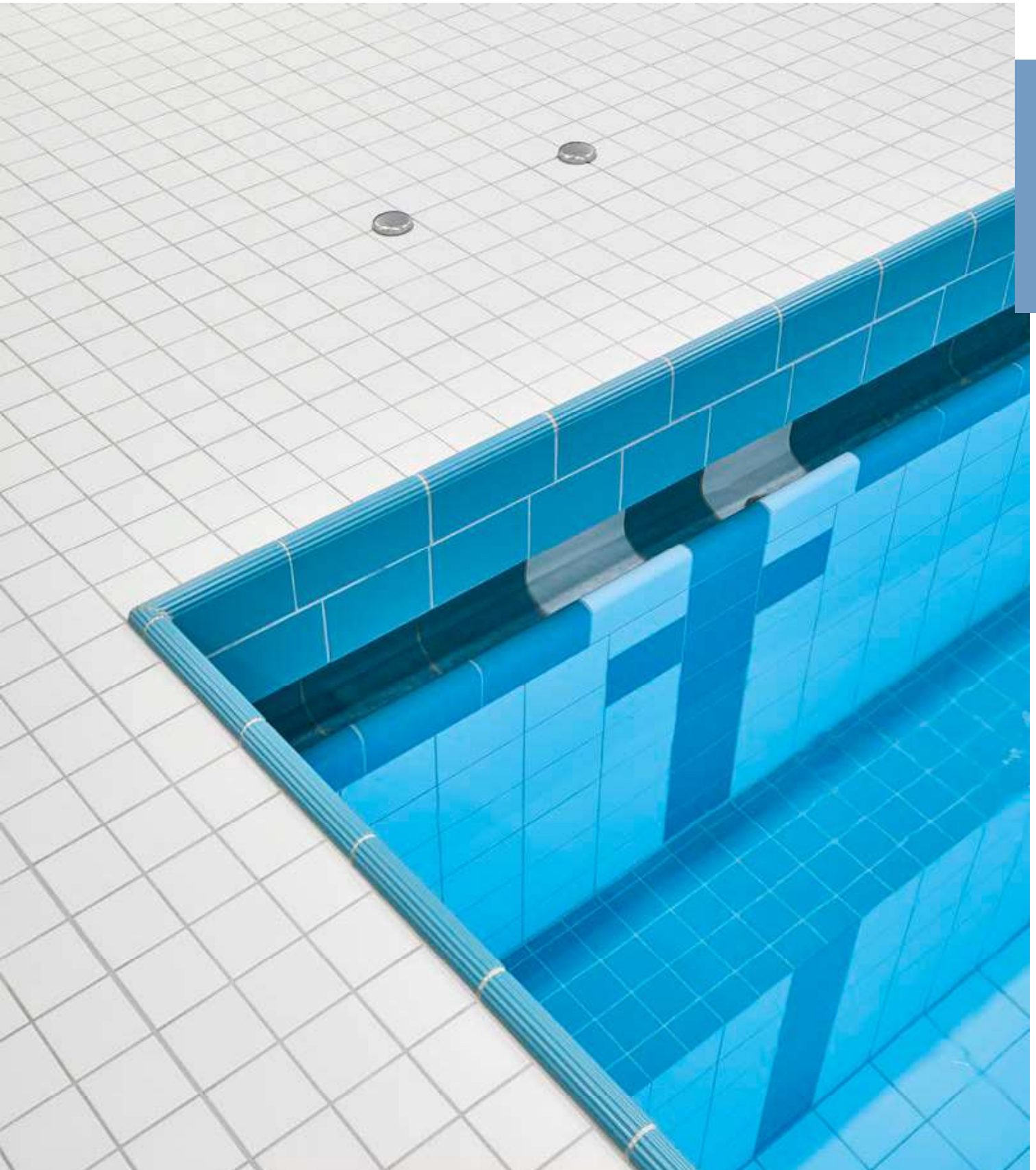

2.30 BECKENKOPFSYSTEME



Projekt: Siebenquell GesundZeitResort / Standort: Weißenstadt, Deutschland / Architekt: Planungsbüro Fischer, Marktredwitz, Deutschland / Serien: Chroma, Emotion, Quarzit, Trias / Foto: Atelier Bürger

Schwimmbad





2.32 BECKENKOPFSYSTEME

System Bamberg

Großer Rinnenstein mit Handfasse, Ablauf (Ø 75mm), ohne Abdeckrost. Bei vielen Bäderarten einsetzbar. Freizeit- und Erlebnisbäder, Thermalbäder, Freibäder.

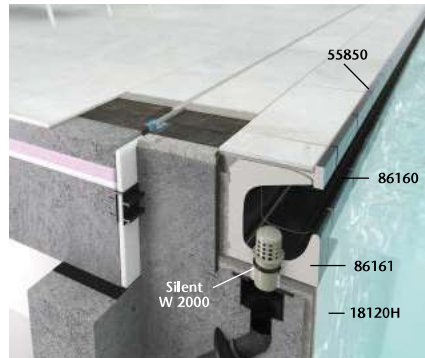

86160 = Überlaufrinne (Seite 2.37)
86161 = Überlaufrinne mit Ablauf (Ø 75 mm) (Seite 2.37)
Flüsterablauf Silent W 2000 (Seite 2.59)
55850 = Beckenrandstein (Seite 2.37)
18120H = Chroma Pool-Fliese (Seite 2.08)

System Wiesbaden, hochliegend

Großer Rinnenstein mit Handfasse, Abdeckrost und Flüsterablauf SILENT W 2000. Für vielfältige Bäderarten verwendbar. Freizeit- und Erlebnisbäder, Thermalbäder, Freibäder.

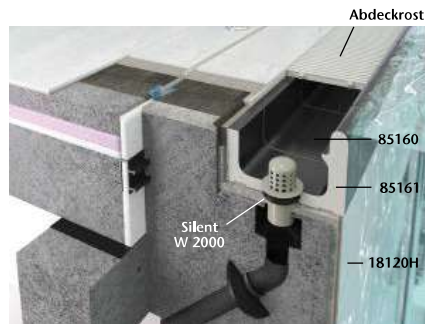

85160 = Überlaufrinne (Seite 2.38)
85161 = Überlaufrinne mit Ablauf (Seite 2.38)
Flüsterablauf Silent W 2000 (Seite 2.59)
18120H = Chroma Pool-Fliese (Seite 2.08)
Abdeckrost (Seite 2.60)

System Wiesbaden Stil, hochliegend

Großer Rinnenstein mit Handfasse, Keramische Rinnenabdeckung und Flüsterablauf Silent W 2000. Privat- und Hotelbäder.

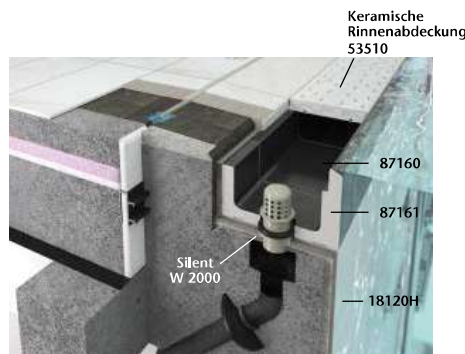

87160 = Überlaufrinne (Seite 2.41)
87161 = Überlaufrinne mit Ablauf (Seite 2.41)
Flüsterablauf Silent W 2000 (Seite 2.59)
53510 = Keramische Rinnenabdeckung (Seite 2.63)
18120H = Chroma Pool-Fliese (Seite 2.08)

System Wiesbaden, Therapiebecken

Kleiner Rinnenstein (ohne Abdeckrost) mit Flüsterablauf SILENT W 2000. Für therapeutische Bäder.

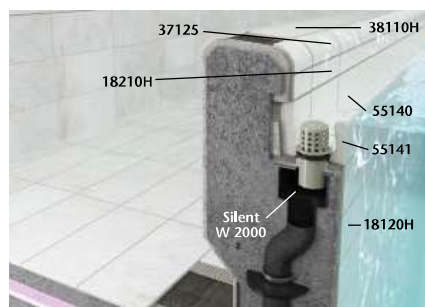

55140 = Überlaufrinne (Seite 2.42)
55141 = Überlaufrinne mit Ablauf (Seite 2.42)
Flüsterablauf Silent W 2000 (Seite 2.59)
18210H = Chroma Pool-Fliese (Seite 2.08)
18210H = Chroma Pool-Riemchen (Seite 2.08)
38110H = Chroma Pool non-slip (Seite 2.15)
37125 = Radialleiste (Seite 2.27)

System St. Moritz

Hochgeführtes Beckenkopfsystem mit Handfasse; Überlauf über Außenwände in Rinne mit Rostabdeckung. Dieses System ermöglicht eine geringere Gründungstiefe und ist für vielfältige Bäderarten verwendbar. Freizeit- und Erlebnisbäder, Privat- und Hotelbäder.

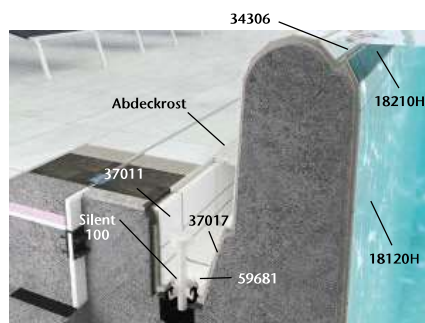

34306 = Sicherheitsriemen (Seite 2.55)
37011 = Schenkplatte (Seite 2.57)
37017 = Schenkplatte schräg (Seite 2.57)
59681 = Rinnenschale mit Ablauf (Seite 2.57)
Flüsterablauf Silent 100 (Seite 2.59)
Abdeckrost (Seite 2.60)
18120H = Chroma Pool-Fliese (Seite 2.08)
18210H = Chroma Pool-Riemchen (Seite 2.08)

System Skimmer

mit Beckenrandstein Residence
Privatbäder



7160H = Plural Mischmosaik (Seite 1.38)
55520 = Beckenrandstein Residence (Seite 2.44)

System Finnland

Schräger, strandähnlicher Beckenrand mit Handfasse; abgedeckte Rinne mit Rinnenschale und Flüsterablauf SILENT 100. Besonders geeignet für Sport- und Wettkampfbecken. Freizeit- und Erlebnisbäder, Freibäder.

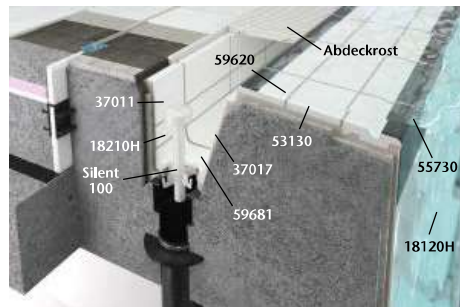

55730 = Handfaßstein (Seite 2.47)
53130 = Rillenplatte (Seite 2.52)
59620 = Rillenplatte gerundet (Seite 2.53)
37017 = schräge Schenkelplatte (Seite 2.57)
37011 = Schenkelplatte (Seite 2.57)
18120H = Chroma Pool-Fliese (Seite 2.08)
18210H = Chroma Pool-Riemchen (Seite 2.08)
59681 = Rinnenschale mit Ablauf (Seite 2.57)
Flüsterablauf Silent 100 (Seite 2.59)
Abdeckrost (Seite 2.60)

System Finnland II

Schräger, strandähnlicher Beckenrand mit Handfasse und schrägem Rillenstein; abgedeckte Rinne mit Rinnenschale und Flüsterablauf SILENT 100. Besonders geeignet für Sport- und Wettkampfbecken. Freizeit- und Erlebnisbäder, Freibäder.

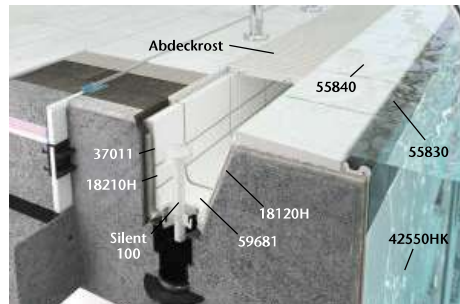

55830 = Handfaßstein (Seite 2.45)
55840 = schräger Rillenstein (Seite 2.46)
18120H = Chroma Pool-Fliese (Seite 2.08)
37011 = Schenkelplatte (Seite 2.57)
18210H = Chroma Pool-Riemchen (Seite 2.08)
59681 = Rinnenschale mit Ablauf (Seite 2.57)
Flüsterablauf Silent 100 (Seite 2.59)
Abdeckrost (Seite 2.60)
42550HK = Chroma Pool-Fliese (Seite 2.08)

System Zürich

Hochliegende Überflutungskante als Handfasse; abgedeckte Rinne mit Rinnenschale und Flüsterablauf SILENT 100. Für öffentliche Bäder. Freizeit- und Erlebnisbäder.

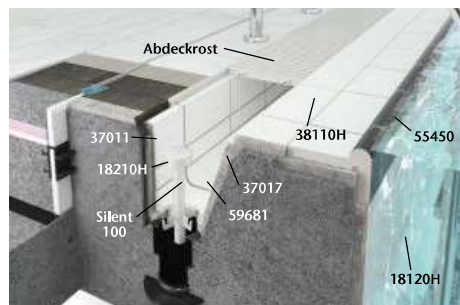

55450 = Beckenrandstein (Seite 2.43)
38110H = Chroma Pool non-slip (Seite 2.15)
37017 = schräge Schenkelplatte (Seite 2.57)
37011 = Schenkelplatte (Seite 2.57)
18210H = Chroma Pool-Riemchen (Seite 2.08)
59681 = Rinnenschale mit Ablauf (Seite 2.57)
Flüsterablauf Silent 100 (Seite 2.59)
Abdeckrost (Seite 2.60)
18120H = Chroma Pool-Fliese (Seite 2.08)

System Berlin

Hochliegende Überflutungskante als Handfasse; abgedeckte Rinne mit „weichem“ Einlauf. Für öffentliche Bäder und Sanierungen. Freizeit- und Erlebnisbäder.

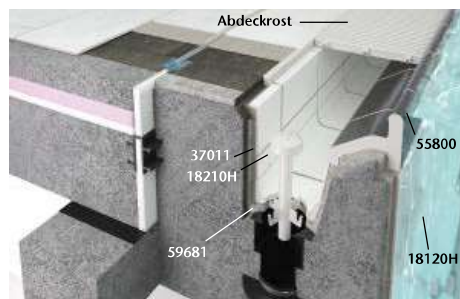

55800 = Beckenrandstein (Seite 2.44)
37011 = Schenkelplatte (Seite 2.57)
18210H = Chroma Pool-Riemchen (Seite 2.08)
59681 = Rinnenschale mit Ablauf (Seite 2.57)
Flüsterablauf Silent 100 (Seite 2.59)
Abdeckrost (Seite 2.60)
18120H = Chroma Pool-Fliese (Seite 2.08)

2.34 BECKENKOPFSYSTEME



Ökologisch, ökonomisch: das Beckenkopfsystem Bamberg

Entwickelt für Europas erstes Hallenbad nach Passivhaus-Standard, reduziert die Bamberger Rinne die Wasserverdunstung im Bereich der Überlaufrinne gegenüber herkömmlichen Systemen um 45 Prozent. Wissenschaftliche Untersuchungen belegen die Vorteile des innovativen Systems:

- spürbar geringerer Wasserverbrauch
- deutlich sinkender Energiebedarf
- weniger Lüftungsaufwand durch reduzierte Wasserverdunstung im Beckenkopfbereich
- reduzierter Geräuschpegel
- elegante Optik ohne Abdeckroste
- bei vielen Bäderarten einsetzbar



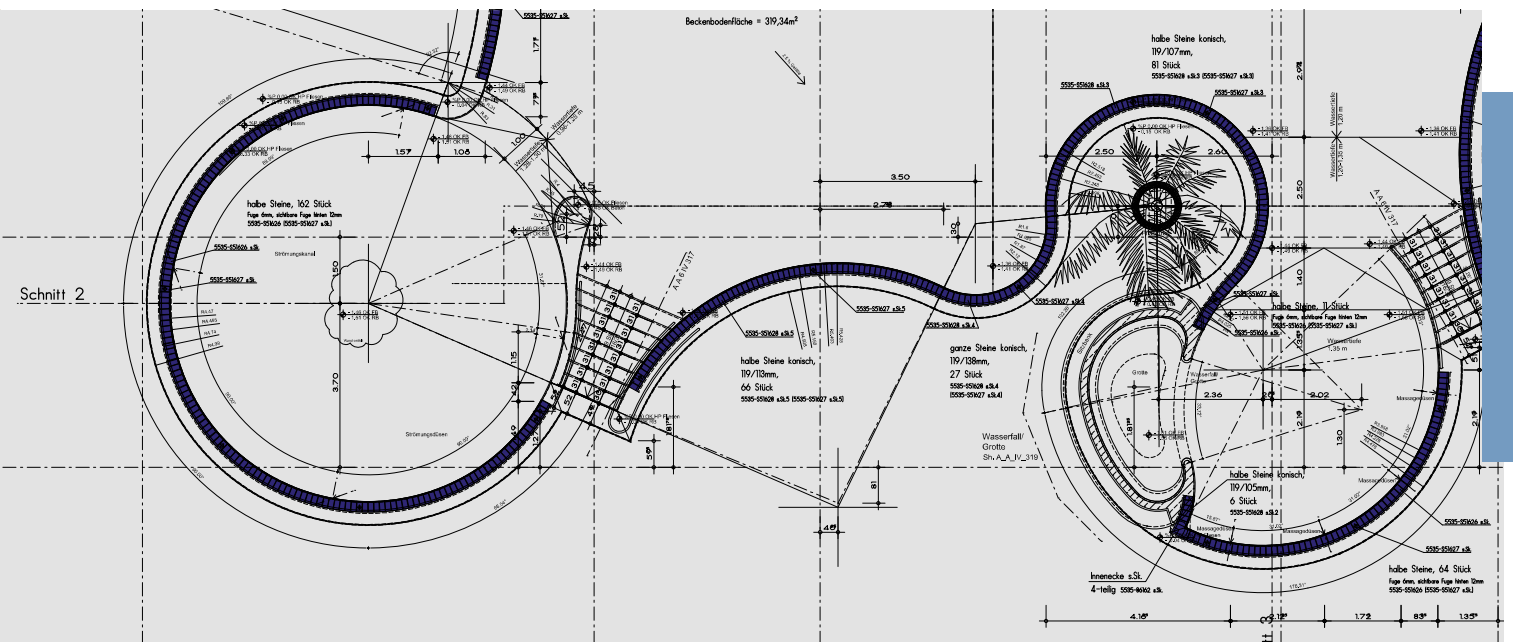

AGROB BUCHTAL – Bamberger Rinne*

Wissenschaftliche Methoden und modernste Labortechnik (links) des Instituts für Energie und Gebäude (IEG) an der Georg-Simon-Ohm-Hochschule Nürnberg lieferten den Beweis: Die neue Bamberger Rinne von AGROB BUCHTAL, welche in enger Zusammenarbeit mit der pbr Planungsbüro Rohling AG und der Stadtwerke Bamberg Bäder GmbH entwickelt wurde, trägt entscheidend zur Energieeffizienz von Bädern bei. Während das Spritzwasser bei herkömmlichen Systemen (Mitte) die Verdunstungsrate erhöht, sorgt die Bamberger Rinne dank ihrer ausgeklügelten Formgebung für eine deutliche Reduktion (rechts) – und leistet damit einen wichtigen Beitrag zur Energieeinsparung: Wärmeverluste werden reduziert und die Lüftungsanlagen müssen weniger Luft umwälzen, verbrauchen also deutlich weniger Energie.

*gesetzlich geschützt

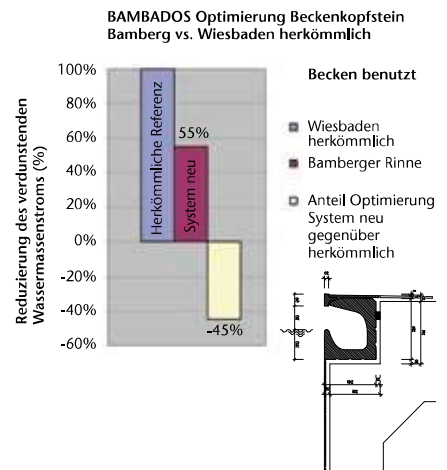
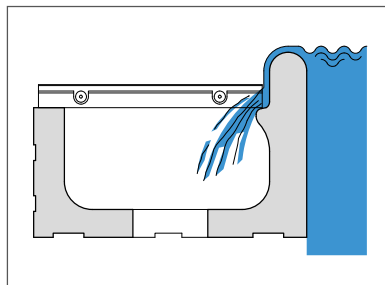
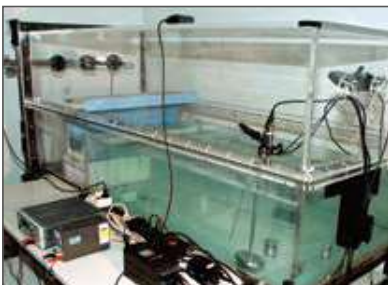

2.36 DIE VORTEILE DER SCHWIMMBADKERAMIK VON AGROB BUCHTAL AUF EINEN BLICK



Rinnenstein Wiesbaden Mosaikausklinkung



massive Lösung von **AGROB BUCHTAL**

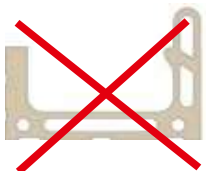

Beckenrandstein mit Hohlräumen:
Daraus resultieren Risiken bezüglich Hygiene,
Stabilität und Frostbeständigkeit (wird
von AGROB BUCHTAL nicht hergestellt)

- **nahezu unbegrenzte farbliche Möglichkeiten** erlauben durchgängige, individuelle Gestaltungskonzepte
- **zahlreiche Beckenkopf-Systeme** für alle Arten von Schwimmbädern
- **vielfältige Formteile und Speziallösungen** für angrenzende Bereiche wie z. B. Sitzbänke, Treppen, Stehstufen, Steigleiternischen, Schriftplatten, Duschtassensysteme
- **Beckenrand-Systeme und Formteile massiv**, d. h. ohne Hohlräume
- **perfekt abgestimmtes Zubehör** wie z. B. Abdeckroste, Flüsterabläufe u. ä.
- **dauerhafte Integration** von Schwimmstreifen, Sicherheits- und Wasserballspielfeld-Markierungen, Schriftplatten etc.
- **größtmögliche Freiheit bezüglich der Beckenform** (ohne Beschränkung auf vorgefertigte Standardteile oder aufwendige Sonderanfertigungen)
- **differenzierte, trittsichere Boden-Lösungen** für Kinder-, Plansch- oder Nichtschwimmer-Becken, Duschen, Beckenumgänge, Umkleiden etc.
- **hygienisch einwandfrei**
- **ökologisch unbedenklich**
- **verrottungs- und korrosionsfrei** (eisenhaltige Wässer...)
- **beständig gegen aggressives Chlor-, Salz-, Thermal-, Mineral- und ozonversetztes Wasser**
- **beständig gegen Reinigungs- und Desinfektionsmittel**
- **lichtecht** auch bei extremer Sonneneinstrahlung
- **langlebig**
- **kostengünstig**
- **trittsichere Lösungen bis an den Beckenrand**
- **geräuschärmere Rinnensteine als andere Hersteller**

Mit dem Bäderspezialprogramm von AGROB BUCHTAL können problemlos wettkampftaugliche und olympiarechte Becken entsprechend der FINA-Regeln ausgeführt werden.

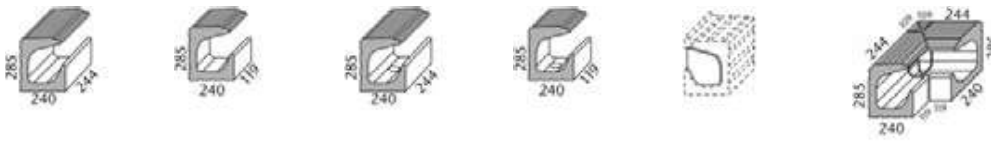

Art. Nr. 86160

Überlaufrinne	„halbe“ Überlaufrinne	Ablauf (Ø 75 mm)*	Ablauf (Ø 75 mm)*	Linke Endplatte/ Rechte Endplatte	Innenecke (Gehrungspaar 4-tlg.)
86160	86165	86161	86163	86167/86168	86162
244 x 240 x 285	119 x 240 x 285	244 x 240 x 285	119 x 240 x 285	passend zum Rinnenquers.	(2x) 359/119 x 240 x 285
4,000	8,000				
18,250/Stück	8,900/Stück	17,750/Stück	8,600/Stück	0,300/Stück	45,000/Paar
1 Stück	2 Stück	1 Stück	2 Stück		1 Paar
0,250	0,250				
18,250	17,800	17,750	17,200		45,000
Alb	Alb	Alb	Alb	Alb	Alb
700-86160 Preisgr. A716 (St.)	700-86165 Preisgr. A654 (St.)	700-86161 Preisgr. A742 (St.)	700-86163 Preisgr. A702 (St.)	700-86167/68 Preisgr. A547 (St.)	700-86162 Preisgr. A804 (Paar)
701-86160 Preisgr. A716 (St.)	701-86165 Preisgr. A654 (St.)	701-86161 Preisgr. A742 (St.)	701-86163 Preisgr. A702 (St.)	701-86167/68 Preisgr. A547 (St.)	701-86162 Preisgr. A804 (Paar)
552001-86160 Preisgr. A723 (St.)	552001-86165 Preisgr. A663 (St.)	552001-86161 Preisgr. A748 (St.)	552001-86163 Preisgr. A705 (St.)	552001-86167/68 Preisgr. A556 (St.)	552001-86162 Preisgr. A814 (Paar)
552002-86160 Preisgr. A723 (St.)	552002-86165 Preisgr. A663 (St.)	552002-86161 Preisgr. A748 (St.)	552002-86163 Preisgr. A705 (St.)	552002-86167/68 Preisgr. A556 (St.)	552002-86162 Preisgr. A814 (Paar)
5716-86160** Preisgr. A723 (St.)	5716-86165** Preisgr. A663 (St.)	5716-86161** Preisgr. A748 (St.)	5716-86163** Preisgr. A705 (St.)	5716-86167/68** Preisgr. A556 (St.)	5716-86162** Preisgr. A814 (Paar)

* Passender Flüsterablauf „Silent W2000“ siehe Seite 2.59

**Produktionsbedingt können Farbunterschiede zwischen Formstücken und Flächenware auftreten.

Bitte beachten: Aufgrund der Formgebung ist keine Außenecke möglich.

Formatnummer
Nennmaß - cm
Herstellmaß mm
m - Stück
St./Paar - kg
Paket - St./Paar
Paket - m
Paket - kg
Palette - m
Palette - kg
Produktnorm
neutral 10 (aktivweiß glzd.)
neutral 10 (aktivweiß matt)
azur aktiv
azur hell
neutral 1 (tiefschwarz)



HANDFASSE (T-STÜCKE)

Bitte beachten: zur Verlegung der T-Stücke die XPS-Verlegehilfe verwenden



Art. Nr. 55850

Zubehör XPS-Verlegehilfe	Beckenrandstein	„halber“ Beckenrandstein	Innenecke (Gehrungspaar)	Außenecke (Gehrungspaar) Eckradius 30 mm	Anfangsstück links/rechts
	55850	55855	55852	55856	55857/55858
	244 x 20/60 x 56	119 x 20/60 x 56	(2x) 119/175 x 20/60 x 56	(2x) 236/183 x 20/60 x 56	244 x 20/60 x 56
0,020/Stück	4,000	8,000			
	0,900/Stück	0,440/Stück	0,440/Paar	0,800/Paar	0,910/Stück
	18	36			
	4,500	4,500			
	16,200	15,840			
	Alb	Alb	Alb	Alb	Alb
F-190 Preisgr. A434 (St.)	700-55850 Preisgr. A467 (St.)	700-55855 Preisgr. A438 (St.)	700-55852 Preisgr. A577 (Paar)	700-55856 Preisgr. A587 (Paar)	700-55857/58 Preisgr. A480 (St.)
F-190 Preisgr. A434 (St.)	701-55850 Preisgr. A467 (St.)	701-55855 Preisgr. A438 (St.)	701-55852 Preisgr. A577 (Paar)	701-55856 Preisgr. A587 (Paar)	701-55857/58 Preisgr. A480 (St.)
F-190 Preisgr. A434 (St.)	552001-55850 Preisgr. A471 (St.)	552001-55855 Preisgr. A441 (St.)	552001-55852 Preisgr. A581 (Paar)	552001-55856 Preisgr. A593 (Paar)	552001-55857/58 Preisgr. A484 (St.)
F-190 Preisgr. A434 (St.)	552002-55850 Preisgr. A471 (St.)	552002-55855 Preisgr. A441 (St.)	552002-55852 Preisgr. A581 (Paar)	552002-55856 Preisgr. A593 (Paar)	552002-55857/58 Preisgr. A484 (St.)
F-190 Preisgr. A434 (St.)	5716-55850** Preisgr. A471 (St.)	5716-55855** Preisgr. A441 (St.)	5716-55852** Preisgr. A581 (Paar)	5716-55856** Preisgr. A593 (Paar)	5716-55857/58** Preisgr. A484 (St.)

**Produktionsbedingt können Farbunterschiede zwischen Formstücken und Flächenware auftreten.

Für die auf dieser Seite gezeigten Produkte sind auf Wunsch konische Zuschnitte möglich.
Für die auf dieser Seite gezeigten Produkte wird kein Palettenrabatt gewährt.



Die dargestellten Produkte können auch in anderen Farben der Serie Chroma gefertigt werden. Gerne prüfen wir die Möglichkeit einer solchen Sonderproduktion im Einzelfall.



2.38 SYSTEM WIESBADEN hochliegender Wasserspiegel

Stranggepr. keram. Platten, Präzision,
DIN EN 14411, Gruppe Al_B, glasiert (GL)
für Bodenbeläge im Innen- und Außenbereich (Steinzeugplatten)

Große Rinne (Abdeckkroste 250 mm breit, siehe Seite 2.60)



Art. Nr. 85160

Formatnummer	Überlaufrinne*	„halbe“ Überlaufrinne	Ablauf (Ø 86 mm)**/****	Ablauf (Ø 86 mm)**	Linke Endplatte/ Rechte Endplatte	Innenecke (Gehrungspaar 4-tlg.)	Außenecke (Gehrungspaar 4-tlg.) Eckradius 30 mm
Nennmaß - cm	244 x 295 x 200/140	119 x 295 x 200/140	244 x 295 x 200/140	119 x 295 x 200/140	passend zum Rinnenquers.	(2x)414/119 x 295 x 200/140	(2x) 490 x 295 x 200/140
m - Stück	4,000	8,000					
St./Paar - kg	10,300/Stück	5,000/Stück	10,000/Stück	4,700/Stück	0,300/Stück	20,500/Paar	30,000/Paar
Paket - St./Paar	1 Stück	2 Stück	1 Stück	2 Stück		1 Paar	1 Paar
Paket - m	0,250	0,250					
Paket - kg	10,300	10,000	10,000	9,400		20,500	30,000
Palette - m							
Palette - kg							
Produktnorm	Alb	Alb	Alb	Alb	Alb	Alb	Alb
neutral 10 (aktivweiß glzd.)	700-85160 Preisgr. A649 (St.)	700-85165 Preisgr. A581 (St.)	700-85161 Preisgr. A668 (St.)	700-85163 Preisgr. A625 (St.)	700-85167/68 Preisgr. A484 (St.)	700-S85162 Preisgr. A792 (Paar)	700-85166 Preisgr. A792 (Paar)
neutral 10 (aktivweiß matt)	701-85160 Preisgr. A649 (St.)	701-85165 Preisgr. A581 (St.)	701-85161 Preisgr. A668 (St.)	701-85163 Preisgr. A625 (St.)	701-85167/68 Preisgr. A484 (St.)	701-S85162 Preisgr. A792 (Paar)	701-85166 Preisgr. A792 (Paar)
azur aktiv	552001-85160 Preisgr. A654 (St.)	552001-85165 Preisgr. A587 (St.)	552001-85161 Preisgr. A683 (St.)	552001-85163 Preisgr. A629 (St.)	552001-85167/68 Preisgr. A489 (St.)	552001-S85162 Preisgr. A800 (Paar)	552001-85166 Preisgr. A800 (Paar)
azur hell	552002-85160 Preisgr. A654 (St.)	552002-85165 Preisgr. A587 (St.)	552002-85161 Preisgr. A683 (St.)	552002-85163 Preisgr. A629 (St.)	552002-85167/68 Preisgr. A489 (St.)	552002-S85162 Preisgr. A800 (Paar)	552002-85166 Preisgr. A800 (Paar)
neutral 1 (tiefschwarz)	5716-85160**** Preisgr. A654 (St.)	5716-85165**** Preisgr. A587 (St.)	5716-85161**** Preisgr. A683 (St.)	5716-85163**** Preisgr. A629 (St.)	5716-85167/68**** Preisgr. A489 (St.)	5716-S85162**** Preisgr. A800 (Paar)	5716-85166**** Preisgr. A800 (Paar)



* Für den Steigleiterbereich auch mit unterseitig gerundeter Vorderkante erhältlich.
** Passender Flüsterablauf „Silent W 2000“ auf Seite 2.59 ff.
*** Format 85161 auch mit Ablauf Ø 100 mm erhältlich (=Format S51312)
**** Produktionsbedingt können Farbunterschiede zwischen Formstücken und Flächenware auftreten.

Kleine Rinne (Abdeckkroste 191 mm breit, siehe Seite 2.60)

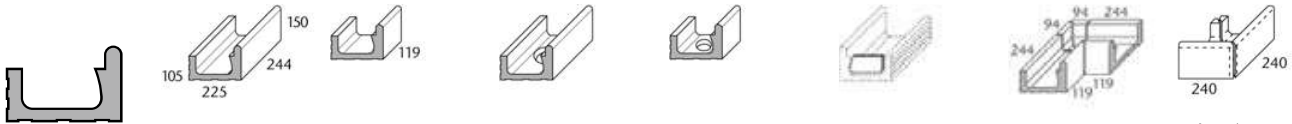

Art. Nr. 55180

Formatnummer	Überlaufrinne	„halbe“ Überlaufrinne	Ablauf (Ø 86 mm)**	Ablauf (Ø 86 mm)**	Linke Endplatte/ Rechte Endplatte	Innenecke (Gehrungspaar 4-tlg.)	Außenecke (Gehrungspaar) Eckradius 30 mm
Nennmaß - cm	244 x 225 x 150/105	119 x 225 x 150/105	244 x 225 x 150/105	119 x 225 x 150/105	passend zum Rinnenquers.	(2x)344/119 x 225 x 150/105	(2x) 240x225x150/105
m - Stück	4,000	8,000					
St./Paar - kg	7,000/Stück	3,425/Stück	6,600/Stück	3,100/Stück	0,200/Stück	11,800/Paar	8,300/Paar
Paket - St./Paar	1 Stück	2 Stück	1 Stück	2 Stück		1 Paar	1 Paar
Paket - m	0,250	0,250					
Paket - kg	7,000	6,860	6,600	6,200		11,800	8,300
Palette - m							
Palette - kg							
Produktnorm	Alb	Alb	Alb	Alb	Alb	Alb	Alb
neutral 10 (aktivweiß glzd.)	700-55180 Preisgr. A615 (St.)	700-55185 Preisgr. A547 (St.)	700-55181 Preisgr. A645 (St.)	700-S50044 Preisgr. A601 (St.)	700-55187/88 Preisgr. A487 (St.)	700-S55182 Preisgr. A723 (Paar)	700-55186 Preisgr. A723 (Paar)
neutral 10 (aktivweiß matt)	701-55180 Preisgr. A615 (St.)	701-55185 Preisgr. A547 (St.)	701-55181 Preisgr. A645 (St.)	701-S50044 Preisgr. A601 (St.)	701-55187/88 Preisgr. A487 (St.)	701-S55182 Preisgr. A723 (Paar)	701-55186 Preisgr. A723 (Paar)
azur aktiv	552001-55180 Preisgr. A618 (St.)	552001-55185 Preisgr. A556 (St.)	552001-55181 Preisgr. A654 (St.)	552001-S50044 Preisgr. A608 (St.)	552001-55187/88 Preisgr. A489 (St.)	552001-S55182 Preisgr. A731 (Paar)	552001-55186 Preisgr. A731 (Paar)
azur hell	552002-55180 Preisgr. A618 (St.)	552002-55185 Preisgr. A556 (St.)	552002-55181 Preisgr. A654 (St.)	552002-S50044 Preisgr. A608 (St.)	552002-55187/88 Preisgr. A489 (St.)	552002-S55182 Preisgr. A731 (Paar)	552002-55186 Preisgr. A731 (Paar)
neutral 1 (tiefschwarz)	5716-55180**** Preisgr. A618 (St.)	5716-55185**** Preisgr. A556 (St.)	5716-55181**** Preisgr. A654 (St.)	5716-S50044**** Preisgr. A608 (St.)	5716-55187/88**** Preisgr. A489 (St.)	5716-S55182**** Preisgr. A731 (Paar)	5716-55186**** Preisgr. A731 (Paar)



** Passender Flüsterablauf „Silent W 2000“ siehe Seite 2.59 ff.
**** Produktionsbedingt können Farbunterschiede zwischen Formstücken und Flächenware auftreten.

Für die auf dieser Seite gezeigten Produkte sind auf Wunsch konische Zuschnitte möglich.
Für die auf dieser Seite gezeigten Produkte wird kein Palettenrabatt gewährt.



Die dargestellten Produkte können auch in anderen Farben der Serie Chroma gefertigt werden. Gerne prüfen wir die Möglichkeit einer solchen Sonderproduktion im Einzelfall.

Große „Flüsterrinne“

(nur Querrote 250 mm breit, siehe Seite 2.60 verwendbar)



Überlaufrinne*	„halbe“ Überlaufrinne	Ablauf (Ø 86 mm)**/****	Ablauf (Ø 86 mm)**	Linke Endplatte/ Rechte Endplatte	Innenecke (Gehrungspaar 4-tlg.)	Außenecke (Gehrungspaar 4-tlg.) Eckradius 30 mm	Art. Nr. 85190
85190	85195	85191	85193	85197/85198	S85192	85196	
244 x 295 x 200/140 4,000	119 x 295 x 200/140 8,000	244 x 295 x 200/140	119 x 295 x 200/140	passend zum Rinnenquers.	(2x) 414/119 x 295 x 200/140	(2x) 490 x 295 x 200/140	Formatnummer
10,400/Stück	5,100/Stück	10,100/Stück	4,800/Stück	0,300/Stück	20,800/Pair	30,400/Pair	Nennmaß - cm
1 Stück	2 Stück	1 Stück	2 Stück		1 Paar	1 Paar	Herstellmaß mm
0,250	0,250						m - Stück
10,400	10,200	10,100	9,600		20,800	30,400	St./Paar - kg
							Paket - St./Paar
							Paket - m
							Paket - kg
							Palette - m
							Palette - kg
Alb	Alb	Alb	Alb	Alb	Alb	Alb	Produktnorm
700-85190 Preisgr. A715 (St.)	700-85195 Preisgr. A638 (St.)	700-85191 Preisgr. A734 (St.)	700-85193 Preisgr. A689 (St.)	700-85197/98 Preisgr. A539 (St.)	700-S85192 Preisgr. A814 (Paar)	700-85196 Preisgr. A814 (Paar)	neutral 10 (aktivweiß glzd.)
701-85190 Preisgr. A715 (St.)	701-85195 Preisgr. A638 (St.)	701-85191 Preisgr. A734 (St.)	701-85193 Preisgr. A689 (St.)	701-85197/98 Preisgr. A539 (St.)	701-S85192 Preisgr. A814 (Paar)	701-85196 Preisgr. A814 (Paar)	neutral 10 (aktivweiß matt)
552001-85190 Preisgr. A716 (St.)	552001-85195 Preisgr. A645 (St.)	552001-85191 Preisgr. A741 (St.)	552001-85193 Preisgr. A698 (St.)	552001-85197/98 Preisgr. A545 (St.)	552001-S85192 Preisgr. A816 (Paar)	552001-85196 Preisgr. A816 (Paar)	azur aktiv
552002-85190 Preisgr. A716 (St.)	552002-85195 Preisgr. A645 (St.)	552002-85191 Preisgr. A741 (St.)	552002-85193 Preisgr. A698 (St.)	552002-85197/98 Preisgr. A545 (St.)	552002-S85192 Preisgr. A816 (Paar)	552002-85196 Preisgr. A816 (Paar)	azur hell
5716-85190**** Preisgr. A716 (St.)	5716-85195**** Preisgr. A645 (St.)	5716-85191**** Preisgr. A741 (St.)	5716-85193**** Preisgr. A698 (St.)	5716-85197/98**** Preisgr. A545 (St.)	5716-S85192**** Preisgr. A816 (Paar)	5716-85196**** Preisgr. A816 (Paar)	neutral 1 (tiefschwarz)

* Für den Steigleiterbereich auch mit unterseitig gerundeter Vorderkante erhältlich.
** Passender Flüsterablauf „Silent W 2000“ siehe Seite 2.59 ff.
*** Format 85191 auch mit Ablauf Ø 100 mm erhältlich. (= Format S51325)
**** Produktionsbedingt können Farbunterschiede zwischen Formstücken und Flächenware auftreten.

Die dargestellten Produkte können auch in anderen Farben der Serie Chroma gefertigt werden. Gerne prüfen wir die Möglichkeit einer solchen Sonderproduktion im Einzelfall.



Wiesbaden Silent

konventionell

Die Spezial-Version „Flüsterrinne“ Wiesbaden Silent ist eine Entwicklung zur deutlichen Reduzierung des Geräuschpegels - von ca. 10 dBA bei einer Wassermenge von 6 m³/h auf 1 m Rinne im Vergleich zu einer konventionellen Wiesbadener Rinne. Diese Lösung fußt auf einem komplexen Zusammenspiel aus Rinnenformgebung, Abdeckrost-Platzierung und speziell gestalteter Abdeckrost-Auflage-Leiste.

Kleine „Flüsterrinne“

(nur Querrote 191 mm breit, siehe Seite 2.60 verwendbar)



Überlaufrinne	„halbe“ Überlaufrinne	Ablauf (Ø 86 mm)**	Ablauf (Ø 86 mm)**	Linke Endplatte/ Rechte Endplatte	Innenecke (Gehrungspaar 4-tlg.)	Außenecke (Gehrungspaar) Eckradius 30 mm	Art. Nr. 85180
85180	85185	85181	85183	85187 / 85188	S85182	85186	
244 x 225 x 150/105 4,000	119 x 225 x 150/105 8,000	244 x 225 x 150/105	119 x 225 x 150/105	passend zum Rinnenquers.	(2x) 344/119 x 225 x 150/105	(2x) 240 x 225 x 150/105	Formatnummer
7,000/Stück	3,430/Stück	6,600/Stück	3,100/Stück	0,200/Stück	11,800/Pair	8,300/Pair	Nennmaß - cm
1 Stück	2 Stück	1 Stück	2 Stück		1 Paar	1 Paar	Herstellmaß mm
0,250	0,250						m - Stück
7,000	6,860	6,600	6,200		11,800	8,300	St./Paar - kg
							Paket - St./Paar
							Paket - m
							Paket - kg
							Palette - m
							Palette - kg
Alb	Alb	Alb	Alb	Alb	Alb	Alb	Produktnorm
700-85180 Preisgr. A649 (St.)	700-85185 Preisgr. A581 (St.)	700-85181 Preisgr. A683 (St.)	700-85183 Preisgr. A638 (St.)	700-85187/88 Preisgr. A511 (St.)	700-S85182 Preisgr. A757 (Paar)	700-85186 Preisgr. A757 (Paar)	neutral 10 (aktivweiß glzd.)
701-85180 Preisgr. A649 (St.)	701-85185 Preisgr. A581 (St.)	701-85181 Preisgr. A683 (St.)	701-85183 Preisgr. A638 (St.)	701-85187/88 Preisgr. A511 (St.)	701-S85182 Preisgr. A757 (Paar)	701-85186 Preisgr. A757 (Paar)	neutral 10 (aktivweiß matt)
552001-85180 Preisgr. A654 (St.)	552001-85185 Preisgr. A587 (St.)	552001-85181 Preisgr. A698 (St.)	552001-85183 Preisgr. A645 (St.)	552001-85187/88 Preisgr. A514 (St.)	552001-S85182 Preisgr. A766 (Paar)	552001-85186 Preisgr. A766 (Paar)	azur aktiv
552002-85180 Preisgr. A654 (St.)	552002-85185 Preisgr. A587 (St.)	552002-85181 Preisgr. A698 (St.)	552002-85183 Preisgr. A645 (St.)	552002-85187/88 Preisgr. A514 (St.)	552002-S85182 Preisgr. A766 (Paar)	552002-85186 Preisgr. A766 (Paar)	azur hell
5716-85180**** Preisgr. A654 (St.)	5716-85185**** Preisgr. A587 (St.)	5716-85181**** Preisgr. A698 (St.)	5716-85183**** Preisgr. A645 (St.)	5716-85187/88**** Preisgr. A514 (St.)	5716-S85182**** Preisgr. A766 (Paar)	5716-85186**** Preisgr. A766 (Paar)	neutral 1 (tiefschwarz)

** Passender Flüsterablauf „Silent W 2000“ siehe Seite 2.59 ff.
**** Produktionsbedingt können Farbunterschiede zwischen Formstücken und Flächenware auftreten.

Für die auf dieser Seite gezeigten Produkte sind auf Wunsch konische Zuschnitte möglich.
Für die auf dieser Seite gezeigten Produkte wird kein Palettenrabatt gewährt.



2.40 SYSTEM WIESBADEN MIT MOSAIKAUSKLINKUNG**

hochliegender Wasserspiegel

Stranggepr. keram. Platten, Präzision,
DIN EN 14411, Gruppe Al_b, glasiert (GL) für
Bodenbeläge im Innen- und Außenbereich (Steinzeugplatten)

Große Rinne (auf Anfrage auch als geräuscharme Flüsterrinne Wiesbaden Silent = Format 95190 erhältlich)
(Abdeckkroste 250 mm breit, siehe Seite 2.60)

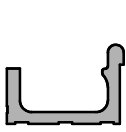

Art. Nr. 95160

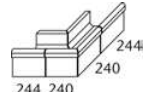
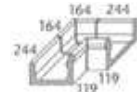
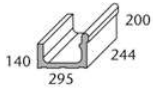

	Überlaufrinne	„halbe“ Überlaufrinne	Ablauf (Ø 86 mm)*	Ablauf (Ø 86 mm)*	linke Endplatte/ rechte Endplatte	Innenecke (Gehrungspaar 4-tlg.)	Außenecke (Gehrungspaar 4-tlg.) Eckradius 30 mm
Formatnummer	95160	95165	95161	95163	85167/85168	S95162	95166
Nennmaß - cm							
Herstellmaß mm	244 x 295 x 200/140	119 x 295 x 200/140	244 x 295 x 200/140	119 x 295 x 200/140	passend zum Rinnenquers.	(2x) 414/119 x 295 x 200/140	(2x) 490 x 295 x 200/140
m - Stück	4,000	8,000					
St./Paar - kg	9,800/Stück	4,900/Stück	9,500/Stück	4,750/Stück	0,300/Stück	20,200/Paar	29,200/Paar
Paket - St./Paar	1 Stück	2 Stück	1 Stück	2 Stück		1 Paar	1 Paar
Paket - m	0,250	0,250					
Paket - kg	9,800	9,800	9,500	9,500		20,200	29,200
Palette - m							
Palette - kg							
Produktnorm	Alb	Alb	Alb	Alb	Alb	Alb	Alb
neutral 10 (aktivweiß glzd.)	700-95160 Preisgr. A663 (St.)	700-95165 Preisgr. A593 (St.)	700-95161 Preisgr. A683 (St.)	700-95163 Preisgr. A638 (St.)	700-85167/68 Preisgr. A484 (St.)	700-S95162 Preisgr. A799 (Paar)	700-95166 Preisgr. A799 (Paar)
neutral 10 (aktivweiß matt)	701-95160 Preisgr. A663 (St.)	701-95165 Preisgr. A593 (St.)	701-95161 Preisgr. A683 (St.)	701-95163 Preisgr. A638 (St.)	701-85167/68 Preisgr. A484 (St.)	701-S95162 Preisgr. A799 (Paar)	701-95166 Preisgr. A799 (Paar)
azur aktiv	552001-95160 Preisgr. A668 (St.)	552001-95165 Preisgr. A600 (St.)	552001-95161 Preisgr. A698 (St.)	552001-95163 Preisgr. A645 (St.)	552001-85167/68 Preisgr. A489 (St.)	552001-S95162 Preisgr. A804 (Paar)	552001-95166 Preisgr. A804 (Paar)
azur hell	552002-95160 Preisgr. A668 (St.)	552002-95165 Preisgr. A600 (St.)	552002-95161 Preisgr. A698 (St.)	552002-95163 Preisgr. A645 (St.)	552002-85167/68 Preisgr. A489 (St.)	552002-S95162 Preisgr. A804 (Paar)	552002-95166 Preisgr. A804 (Paar)
neutral 1 (tiefschwarz)	5716-95160*** Preisgr. A668 (St.)	5716-95165*** Preisgr. A600 (St.)	5716-95161*** Preisgr. A698 (St.)	5716-95163*** Preisgr. A645 (St.)	5716-85167/68*** Preisgr. A489 (St.)	5716-S95162*** Preisgr. A804 (Paar)	5716-95166*** Preisgr. A804 (Paar)



* Passender Flüsterablauf „Silent W 2000“ auf Seite 2.59

** Passendes Mosaik siehe Serie Plural

*** Produktionsbedingt können Farbunterschiede zwischen Formstücken und Flächenware auftreten.

Kleine Rinne (auf Anfrage auch als geräuscharme Flüsterrinne Wiesbaden Silent = Format 96180 erhältlich)
(Abdeckkroste 191 mm breit, siehe Seite 2.60)



Art. Nr. 95180

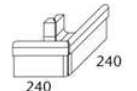
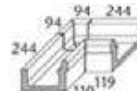
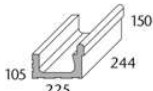

	Überlaufrinne	„halbe“ Überlaufrinne	Ablauf (Ø 86 mm)*	Ablauf (Ø 86 mm)*	linke Endplatte/ rechte Endplatte	Innenecke (Gehrungspaar 4-tlg.)	Außenecke (Gehrungspaar 4-tlg.) Eckradius 30 mm
Formatnummer	95180	95185	95181	95183	55187/55188	S95182	95186
Nennmaß - cm							
Herstellmaß mm	244 x 225 x 150/105	119 x 225 x 150/105	244 x 225 x 150/105	119 x 225 x 150/105	passend zum Rinnenquers.	(2x) 344/119 x 225 x 150/105	(2x) 240 x 225 x 150/105
m - Stück	4,000	8,000					
St./Paar - kg	7,000/Stück	3,430/Stück	6,600/Stück	3,100/Stück	0,200/Stück	11,800/Paar	8,300/Paar
Paket - St./Paar	1 Stück	2 Stück	1 Stück	2 Stück		1 Paar	1 Paar
Paket - m	0,250	0,250					
Paket - kg	7,000	6,860	6,600	6,200		11,800	8,300
Palette - m							
Palette - kg							
Produktnorm	Alb	Alb	Alb	Alb	Alb	Alb	Alb
neutral 10 (aktivweiß glzd.)	700-95180 Preisgr. A625 (St.)	700-95185 Preisgr. A560 (St.)	700-95181 Preisgr. A663 (St.)	700-95183 Preisgr. A615 (St.)	700-55187/88 Preisgr. A487 (St.)	700-S95182 Preisgr. A734 (Paar)	700-95186 Preisgr. A734 (Paar)
neutral 10 (aktivweiß matt)	701-95180 Preisgr. A625 (St.)	701-95185 Preisgr. A560 (St.)	701-95181 Preisgr. A663 (St.)	701-95183 Preisgr. A615 (St.)	701-55187/88 Preisgr. A487 (St.)	701-S95182 Preisgr. A734 (Paar)	701-95186 Preisgr. A734 (Paar)
azur aktiv	552001-95180 Preisgr. A629 (St.)	552001-95185 Preisgr. A573 (St.)	552001-95181 Preisgr. A668 (St.)	552001-95183 Preisgr. A618 (St.)	552001-55187/88 Preisgr. A489 (St.)	552001-S95182 Preisgr. A742 (Paar)	552001-95186 Preisgr. A742 (Paar)
azur hell	552002-95180 Preisgr. A629 (St.)	552002-95185 Preisgr. A573 (St.)	552002-95181 Preisgr. A668 (St.)	552002-95183 Preisgr. A618 (St.)	552002-55187/88 Preisgr. A489 (St.)	552002-S95182 Preisgr. A742 (Paar)	552002-95186 Preisgr. A742 (Paar)
neutral 1 (tiefschwarz)	5716-95180*** Preisgr. A629 (St.)	5716-95185*** Preisgr. A573 (St.)	5716-95181*** Preisgr. A668 (St.)	5716-95183*** Preisgr. A618 (St.)	5716-55187/88*** Preisgr. A489 (St.)	5716-S95182*** Preisgr. A742 (Paar)	5716-95186*** Preisgr. A742 (Paar)



* Passender Flüsterablauf „Silent W 2000“ auf Seite 2.59

** Passendes Mosaik siehe Serie Plural

*** Produktionsbedingt können Farbunterschiede zwischen Formstücken und Flächenware auftreten.

Für die auf dieser Seite gezeigten Produkte sind auf Wunsch konische Zuschnitte möglich.
Für die auf dieser Seite gezeigten Produkte wird kein Palettenrabatt gewährt.



Die dargestellten Produkte können auch in anderen Farben der Serie Chroma gefertigt werden. Gerne prüfen wir die Möglichkeit einer solchen Sonderproduktion im Einzelfall.

Große Rinne (auf Anfrage auch mit Mosaikausklinkung = Format 97160 erhältlich ***)
(keramische Rinnenabdeckung 250 mm breit, siehe Seite 2.63)



Überlaufrinne*	„halbe“ Überlaufrinne	Ablauf (Ø 86 mm)**	Ablauf (Ø 86 mm)**	Linke Endplatte/ rechte Endplatte	Innenecke (Gehrungspaar 4-tlg.)	Außenecke (Gehrungspaar 4-tlg.) Eckradius 30 mm
87160	87165	87161	87163	87167/87168	S87162	87166
244 x 295 x 138/194 4,000	119 x 295 x 138/194 8,000	244 x 295 x 138/194	119 x 295 x 138/194	passend zum Rinnenquers.	(2x) 414/119 x 295 x 138/194	(2x) 486 x 295 x 138/194
10,200/Stück	5,100/Stück	10,000/Stück	4,700/Stück	0,300/Stück	20,500/Paar	30,000/Paar
1 Stück	2 Stück	1 Stück	2 Stück		1 Paar	1 Paar
0,250	0,250					
10,200	10,200	10,000	9,400		20,500	30,000
Alb	Alb	Alb	Alb	Alb	Alb	Alb
700-87160 Preisgr. A649 (St.)	700-87165 Preisgr. A581 (St.)	700-87161 Preisgr. A668 (St.)	700-87163 Preisgr. A625 (St.)	700-87167/68 Preisgr. A484 (St.)	700-S87162 Preisgr. A792 (Paar)	700-87166 Preisgr. A792 (Paar)
701-87160 Preisgr. A649 (St.)	701-87165 Preisgr. A581 (St.)	701-87161 Preisgr. A668 (St.)	701-87163 Preisgr. A625 (St.)	701-87167/68 Preisgr. A484 (St.)	701-S87162 Preisgr. A792 (Paar)	701-87166 Preisgr. A792 (Paar)
552001-87160 Preisgr. A654 (St.)	552001-87165 Preisgr. A587 (St.)	552001-87161 Preisgr. A683 (St.)	552001-87163 Preisgr. A629 (St.)	552001-87167/68 Preisgr. A489 (St.)	552001-S87162 Preisgr. A800 (Paar)	552001-87166 Preisgr. A800 (Paar)
552002-87160 Preisgr. A654 (St.)	552002-87165 Preisgr. A587 (St.)	552002-87161 Preisgr. A683 (St.)	552002-87163 Preisgr. A629 (St.)	552002-87167/68 Preisgr. A489 (St.)	552002-S87162 Preisgr. A800 (Paar)	552002-87166 Preisgr. A800 (Paar)
5716-87160**** Preisgr. A654 (St.)	5716-87165**** Preisgr. A587 (St.)	5716-87161**** Preisgr. A683 (St.)	5716-87163**** Preisgr. A629 (St.)	5716-87167/68**** Preisgr. A489 (St.)	5716-S87162**** Preisgr. A800 (Paar)	5716-87166**** Preisgr. A800 (Paar)

Art. Nr. 87160

Formatnummer
Nennmaß - cm
Herstellmaß mm
m - Stück
St./Paar - kg
Paket - St./Paar
Paket - m
Paket - kg
Palette - m
Palette - kg
Produktnorm
neutral 10 (aktivweiß glzd.)
neutral 10 (aktivweiß matt)
azur aktiv
azur hell
neutral 1 (tiefschwarz)



* Für den Steigleiterbereich auch mit unterseitig gerundeter Vorderkante erhältlich.
** Passender Flüsterablauf „Silent W 2000“ auf Seite 2.59
*** Passendes Mosaik siehe Serie Plural
**** Produktionsbedingt können Farbunterschiede zwischen Formstücken und Flächenware auftreten.

Für die auf dieser Seite gezeigten Produkte sind auf Wunsch konische Zuschnitte möglich.
Für die auf dieser Seite gezeigten Produkte wird kein Palettenrabatt gewährt.

Die dargestellten Produkte können auch in anderen Farben der Serie Chroma gefertigt werden. Gerne prüfen wir die Möglichkeit einer solchen Sonderproduktion im Einzelfall.

2.42 SYSTEM WIESBADEN tiefliegender Wasserspiegel

Stranggepr. keram. Platten, Präzision,
DIN EN 14411, Gruppe Al₆, glasiert (GL) für Bodenbeläge
im Innen- und Außenbereich (Steinzeugplatten)

Große Rinne (auf Anfrage auch mit Mosaikausklinkung = Format 95100 erhältlich) (ohne Abdeckrost-Auflager)

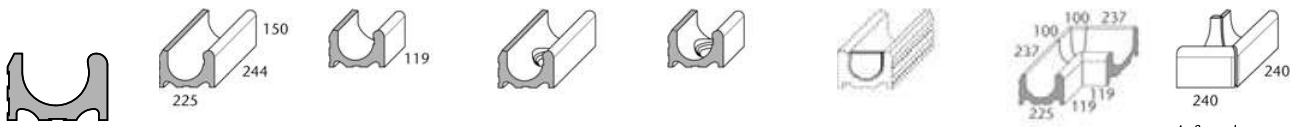

Art. Nr. 55100

	Überlaufrinne	„halbe“ Überlaufrinne	Ablauf (Ø 86 mm)*	Ablauf (Ø 86 mm)*	Linke Endplatte/ Rechte Endplatte	Innenecke (Gehrungspaar 4-tlg.)	Außenecke (Gehrungspaar) Eckradius 30 mm
Formatnummer	55100	55105	55101	550065	55107/55108	S55102	55106
Nennmaß - cm							
Herstellmaß mm	244 x 225 x 150	119 x 225 x 150	244 x 225 x 150	119 x 225 x 150	passend zum Rinnenquers.	(2x)344/119 x 225 x 150	(2x) 240 x 225 x 150
m - Stück	4,000	8,000					
St./Paar - kg	8,600/Stück	4,200/Stück	8,100/Stück	3,800/Stück	0,200/Stück	10,000/Paar	9,600/Paar
Paket - St./Paar	1 Stück	2 Stück	1 Stück	2 Stück		1 Paar	1 Paar
Paket - m	0,250	0,250					
Paket - kg	8,600	8,400	8,100	7,600		16,000	9,600
Palette - m							
Palette - kg							
Produktnorm	Alb	Alb	Alb	Alb	Alb	Alb	Alb
neutral 10 (aktivweiß glzd.)	700-55100 Preisgr. A601 (St.)	700-55105 Preisgr. A545 (St.)	700-55101 Preisgr. A654 (St.)	700-S50065 Preisgr. A638 (St.)	700-55107/08 Preisgr. A489 (St.)	700-S55102 Preisgr. A716 (Paar)	700-55106 Preisgr. A716 (Paar)
neutral 10 (aktivweiß matt)	701-55100 Preisgr. A601 (St.)	701-55105 Preisgr. A545 (St.)	701-55101 Preisgr. A654 (St.)	701-S50065 Preisgr. A638 (St.)	701-55107/08 Preisgr. A489 (St.)	701-S55102 Preisgr. A716 (Paar)	701-55106 Preisgr. A716 (Paar)
azur aktiv	552001-55100 Preisgr. A608 (St.)	552001-55105 Preisgr. A547 (St.)	552001-55101 Preisgr. A663 (St.)	552001-S50065 Preisgr. A645 (St.)	552001-55107/08 Preisgr. A506 (St.)	552001-S55102 Preisgr. A723 (Paar)	552001-55106 Preisgr. A723 (Paar)
azur hell	552002-55100 Preisgr. A608 (St.)	552002-55105 Preisgr. A547 (St.)	552002-55101 Preisgr. A663 (St.)	552002-S50065 Preisgr. A645 (St.)	552002-55107/08 Preisgr. A506 (St.)	552002-S55102 Preisgr. A723 (Paar)	552002-55106 Preisgr. A723 (Paar)
neutral 1 (tiefschwarz)	5716-55100** Preisgr. A608 (St.)	5716-55105** Preisgr. A547 (St.)	5716-55101** Preisgr. A663 (St.)	5716-S50065** Preisgr. A645 (St.)	5716-55107/08** Preisgr. A506 (St.)	5716-S55102** Preisgr. A723 (Paar)	5716-55106** Preisgr. A723 (Paar)



* Passender Flüsterablauf „Silent W 2000“ auf Seite 2.59

**Produktionsbedingt können Farbunterschiede zwischen Formstücken und Flächenware auftreten.

Kleine Rinne (ohne Abdeckrost-Auflager)



Art. Nr. 55140

	Überlaufrinne	„halbe“ Überlaufrinne	Ablauf (Ø 75 mm)*	Ablauf (Ø 75 mm)*	Linke Endplatte/ Rechte Endplatte	Innenecke (Gehrungspaar 4-tlg.)	Außenecke (Gehrungspaar) Eckradius 30 mm
Formatnummer	55140	55145	55141	55143	55147/55148	S55142	55146
Nennmaß - cm							
Herstellmaß mm	244 x 150/160 x 100/130	119 x 150/160 x 100/130	244 x 150/160 x 100/130	119 x 150/160 x 100/130	passend zum Rinnenquers.	(2x) 279/119x150/160x100/130	(2x) 240x150/160x100/130
m - Stück	4,000	8,000					
St./Paar - kg	4,450/Stück	2,260/Stück	4,100/Stück	2,000/Stück	0,100/Stück	7,050/Paar	6,300/Paar
Paket - St./Paar	2 Stück	4 Stück	2 Stück	4 Stück		1 Paar	1 Paar
Paket - m	0,500	0,500					
Paket - kg	8,900	9,040	8,200	8,000		7,050	6,300
Palette - m							
Palette - kg							
Produktnorm	Alb	Alb	Alb	Alb	Alb	Alb	Alb
neutral 10 (aktivweiß glzd.)	700-55140 Preisgr. A600 (St.)	700-55145 Preisgr. A533 (St.)	700-55141 Preisgr. A636 (St.)	700-55143 Preisgr. A593 (St.)	700-55147/48 Preisgr. A487 (St.)	700-S55142 Preisgr. A716 (Paar)	700-55146 Preisgr. A716 (Paar)
neutral 10 (aktivweiß matt)	701-55140 Preisgr. A600 (St.)	701-55145 Preisgr. A533 (St.)	701-55141 Preisgr. A636 (St.)	701-55143 Preisgr. A593 (St.)	701-55147/48 Preisgr. A487 (St.)	701-S55142 Preisgr. A716 (Paar)	701-55146 Preisgr. A716 (Paar)
azur aktiv	552001-55140 Preisgr. A604 (St.)	552001-55145 Preisgr. A539 (St.)	552001-55141 Preisgr. A638 (St.)	552001-55143 Preisgr. A601 (St.)	552001-55147/48 Preisgr. A489 (St.)	552001-S55142 Preisgr. A723 (Paar)	552001-55146 Preisgr. A723 (Paar)
azur hell	552002-55140 Preisgr. A604 (St.)	552002-55145 Preisgr. A539 (St.)	552002-55141 Preisgr. A638 (St.)	552002-55143 Preisgr. A601 (St.)	552002-55147/48 Preisgr. A489 (St.)	552002-S55142 Preisgr. A723 (Paar)	552002-55146 Preisgr. A723 (Paar)
neutral 1 (tiefschwarz)	5716-55140** Preisgr. A604 (St.)	5716-55145** Preisgr. A539 (St.)	5716-55141** Preisgr. A638 (St.)	5716-55143** Preisgr. A601 (St.)	5716-55147/48** Preisgr. A489 (St.)	5716-S55142** Preisgr. A723 (Paar)	5716-55146** Preisgr. A723 (Paar)



* Passender Flüsterablauf „Silent W 2000“ auf Seite 2.59

**Produktionsbedingt können Farbunterschiede zwischen Formstücken und Flächenware auftreten.

Für die auf dieser Seite gezeigten Produkte sind auf Wunsch konische Zuschnitte möglich.
Für die auf dieser Seite gezeigten Produkte wird kein Palettenrabatt gewährt.



Die dargestellten Produkte können auch in anderen Farben der Serie Chroma gefertigt werden. Gerne prüfen wir die Möglichkeit einer solchen Sonderproduktion im Einzelfall.

z. B. für Systeme Zürich, Wiesbaden tiefliegender Wasserspiegel,
„Skimmer“ etc.



Art. Nr. 55440

Beckenrandstein	„halber“ Beckenrandstein	Innenecke (Gehrungspaar)	Außenecke (Gehrungspaar) Eckradius 30 mm	Formatnummer
55440	55445	55442	55446	Art. Nr. 55440
244 x 119/50 x 20	119 x 119/50 x 20	(2x) 112 x 112/50 x 20	(2x) 240 x 119/50 x 20	Formatnummer
4,000	8,000			Nennmaß - cm
1,550/Stück	0,780/Stück	0,600/Paar	2,500/Paar	Herstellmaß mm
10 Stück	20 Stück	2 Paar	5 Paar	m - Stück
2,500	2,500			St./Paar - kg
15,500	15,600	1,200	12,500	Paket - St./Paar
				Paket - m
Alb	Alb	Alb	Alb	Paket - kg
-/C	-/C	-/C	-/C	Palette - m
900-55440	900-55445	900-55442	900-55446	Palette - kg
Preisgr. A511 (St.)	Preisgr. A467 (St.)	Preisgr. A533 (Paar)	Preisgr. A608 (Paar)	Palette - kg
700-55440	700-55445	700-55442	700-55446	Produktnorm
Preisgr. A528 (St.)	Preisgr. A474 (St.)	Preisgr. A545 (Paar)	Preisgr. A625 (Paar)	Trittsicherheit
701-55440	701-55445	701-55442	701-55446	graubeige
Preisgr. A528 (St.)	Preisgr. A474 (St.)	Preisgr. A545 (Paar)	Preisgr. A625 (Paar)	900 graubeige
552001-55440	552001-55445	552001-55442	552001-55446	700 n10/weiß glzd.
Preisgr. A545 (St.)	Preisgr. A484 (St.)	Preisgr. A560 (Paar)	Preisgr. A645 (Paar)	900 graubeige
552002-55440	552002-55445	552002-55442	552002-55446	701 n10/weiß matt
Preisgr. A545 (St.)	Preisgr. A484 (St.)	Preisgr. A560 (Paar)	Preisgr. A645 (Paar)	900 graubeige
5716-55440**	5716-55445**	5716-55442**	5716-55446**	552001 azur aktiv
Preisgr. A545 (St.)	Preisgr. A484 (St.)	Preisgr. A560 (Paar)	Preisgr. A645 (Paar)	900 graubeige
				552002 azur hell
				900 graubeige
				5716 n1/schwarz

Bei diesen Formteilen sind Überhang und Wulst in den jeweiligen Farben glasiert.

**Produktionsbedingt können Farbunterschiede zwischen Formstücken und Flächenware auftreten.



z. B. für Systeme Zürich, Wiesbaden tiefliegender Wasserspiegel,
„Skimmer“ etc.

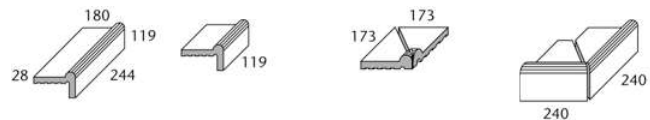

Art. Nr. 55450

Beckenrandstein Unterkante unglasiert	„halber“ Beckenrandstein	Innenecke (Gehrungspaar)	Außenecke (Gehrungspaar) Eckradius 30 mm	Formatnummer
55450	55455	55452	55456	Art. Nr. 55450
244 x 180/119 x 28	119 x 180/119 x 28	(2x) 173 x 173 x 28	(2x) 240 x 180/119 x 28	Formatnummer
4,000	8,000			Nennmaß - cm
3,700/Stück	1,800/Stück	1,800/Paar	5,500/Paar	Herstellmaß mm
4 Stück	8 Stück	2 Paar	1 Paar	m - Stück
1,000	1,000			St./Paar - kg
14,800	14,400	3,600	5,500	Paket - St./Paar
				Paket - m
Alb	Alb	Alb	Alb	Paket - kg
-/C	-/C	-/C	-/C	Palette - m
900039-55450	900039-55455	900039-55452	900039-55456	Palette - kg
Preisgr. A625 (St.)	Preisgr. A560 (St.)	Preisgr. A663 (Paar)	Preisgr. A748 (Paar)	Produktnorm
900464-55450	900464-55455	900464-55452	900464-55456	Trittsicherheit
Preisgr. A625 (St.)	Preisgr. A560 (St.)	Preisgr. A663 (Paar)	Preisgr. A748 (Paar)	81 n10/weiß
900566-55450	900566-55455	900566-55452	900566-55456	700 n10/weiß glzd.
Preisgr. A645 (St.)	Preisgr. A573 (St.)	Preisgr. A683 (Paar)	Preisgr. A766 (Paar)	81 n10/weiß
900674-55450	900674-55455	900674-55452	900674-55456	701 n10/weiß matt
Preisgr. A645 (St.)	Preisgr. A573 (St.)	Preisgr. A683 (Paar)	Preisgr. A766 (Paar)	81 n10/weiß
900615-55450**	900615-55455**	900615-55452**	900615-55456**	552001 azur aktiv
Preisgr. A645 (St.)	Preisgr. A573 (St.)	Preisgr. A683 (Paar)	Preisgr. A766 (Paar)	81 n10/weiß
				552002 azur hell
				81 n10/weiß
				5716 n1/schwarz

Die dargestellten Produkte können auch in anderen Farben der Serie Chroma und Chroma non-slip gefertigt werden. Gerne prüfen wir die Möglichkeit einer solchen Sonderproduktion im Einzelfall.

Bei diesen Formteilen sind Überhang und Wulst in den jeweiligen Farben glasiert, Trittsicherheit ist weiß (81).

* Abdeckkante siehe Seite 2.60, Rinnenschale siehe Seite 2.57
**Produktionsbedingt können Farbunterschiede zwischen Formstücken und Flächenware auftreten.



Für die auf dieser Seite gezeigten Produkte wird kein Palettenrabatt gewährt.

2.44 BECKENRANDSTEINE*

Stranggepr. keram. Platten, Präzision, DIN EN 14411, Gruppe Al_B, glasiert (GL) / unglasiert (UGL)
für Bodenbeläge im Innen- und Außenbereich (Steinzeugplatten)

z. B. für Systeme Zürich, Wiesbaden tiefliegender Wasserspiegel, „Skimmer“ etc.

25 x 30 cm

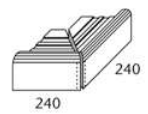
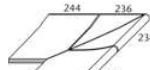
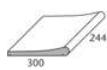

	<i>Residence**</i>	<i>Innenecke 4-teilig</i>	<i>Außenecke 4-teilig</i>	<i>Beckenrandstein</i>	<i>„halber“ Beckenrandstein</i>	<i>Innenecke (Gehrungspaar)</i>	<i>Außenecke (Gehrungspaar) Eckradius 30 mm</i>
Formatnummer	55520	55522	55526	55460	55465	55462	55466
Nennmaß - cm/in	25 x 30 / 10 x 12						
Herstellmaß mm	244 x 300 x 20/42	(2x) 398/102 x 300 x 20/42	(2x) 490 x 300 x 20/42	244 x 180/119 x 25	119 x 180/119 x 25	(2x) 173 x 173 x 25	(2x) 240 x 180/119 x 25
m - Stück	4,000			4,000	8,000		
St./Paar - kg	4,300/Stück	11,900/Stück	11,900/Stück	3,720/Stück	1,800/Stück	1,500/Paar	5,700/Paar
Paket - St./Paar	4 Stück	1 Stück	1 Stück	4 Stück	8 Stück	4 Paar	1 Paar
Paket - m	1,000			1,000	1,000		
Paket - kg	17,200	11,900	11,900	14,880	14,400	6,000	5,700
Palette - m							
Palette - kg							
Produktnorm	Alb	Alb	Alb	Alb	Alb	Alb	Alb
Trittsicherheit	-/B	-/B	-/B				
neutral 10 (aktivweiß glzd.)				700-55460 Preisgr. A625 (St.)	700-55465 Preisgr. A560 (St.)	700-55462 Preisgr. A654 (Paar)	700-55466 Preisgr. A734 (Paar)
neutral 10 (aktivweiß matt)				701-55460 Preisgr. A625 (St.)	701-55465 Preisgr. A560 (St.)	701-55462 Preisgr. A654 (Paar)	701-55466 Preisgr. A734 (Paar)
azur aktiv				552001-55460 Preisgr. A645 (St.)	552001-55465 Preisgr. A573 (St.)	552001-55462 Preisgr. A683 (Paar)	552001-55466 Preisgr. A748 (Paar)
azur hell				552002-55460 Preisgr. A645 (St.)	552002-55465 Preisgr. A573 (St.)	552002-55462 Preisgr. A683 (Paar)	552002-55466 Preisgr. A748 (Paar)
neutral 1 (tiefschwarz)				5716-55460*** Preisgr. A645 (St.)	5716-55465*** Preisgr. A573 (St.)	5716-55462*** Preisgr. A683 (Paar)	5716-55466*** Preisgr. A748 (Paar)
neutral 10 (aktivweiß)	91-55520 Preisgr. A514 (St.)	91-55522 Preisgr. A668 (St.)	91-55526 Preisgr. A741 (St.)				
azur aktiv	553001-55520 Preisgr. A528 (St.)	553001-55522 Preisgr. A683 (St.)	553001-55526 Preisgr. A757 (St.)				



** Für diesen Artikel sind auf Wunsch konische Zuschnitte möglich.

Bei diesen Formteilen sind Überhang und Wulst in den jeweiligen Farben glasiert.

***Produktionsbedingt können Farbunterschiede zwischen Formstücken und Flächenware auftreten.

für System Berlin



Art. Nr. 55800

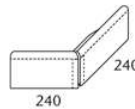
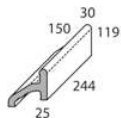

	<i>Beckenrandstein</i>	<i>„halber“ Beckenrandstein</i>	<i>Innenecke (Gehrungspaar)</i>	<i>Außenecke (Gehrungspaar) Eckradius 30 mm</i>
Formatnummer	55800	55805	55802	55806
Nennmaß - cm/in				
Herstellmaß mm	244 x 150/119 x 25/30	119 x 150/119 x 25/30	(2x) 143 x 143/119	(2x) 240 x 150/119 x 25/30
m - Stück	4,000	8,000		
St./Paar - kg	3,700/Stück	1,800/Stück	1,600/Paar	5,400/Paar
Paket - St./Paar	3 Stück	6 Stück	1 Paar	1 Paar
Paket - m	0,750	0,750		
Paket - kg	11,100	10,800	1,600	5,400
Palette - m				
Palette - kg				
Produktnorm	Alb	Alb	Alb	Alb
neutral 10 (aktivweiß glzd.)	700-55800 Preisgr. A638 (St.)	700-55805 Preisgr. A577 (St.)	700-55802 Preisgr. A668 (Paar)	700-55806 Preisgr. A754 (Paar)
neutral 10 (aktivweiß matt)	701-55800 Preisgr. A638 (St.)	701-55805 Preisgr. A577 (St.)	701-55802 Preisgr. A668 (Paar)	701-55806 Preisgr. A754 (Paar)
azur aktiv	552001-55800 Preisgr. A654 (St.)	552001-55805 Preisgr. A587 (St.)	552001-55802 Preisgr. A683 (Paar)	552001-55806 Preisgr. A766 (Paar)
azur hell	552002-55800 Preisgr. A654 (St.)	552002-55805 Preisgr. A587 (St.)	552002-55802 Preisgr. A683 (Paar)	552002-55806 Preisgr. A766 (Paar)
neutral 1 (tiefschwarz)	5716-55800*** Preisgr. A654 (St.)	5716-55805*** Preisgr. A587 (St.)	5716-55802*** Preisgr. A683 (Paar)	5716-55806*** Preisgr. A766 (Paar)



* Abdeckroste siehe Seite 2.60, Rinnenschale siehe Seite 2.57

***Produktionsbedingt können Farbunterschiede zwischen Formstücken und Flächenware auftreten.

Für die auf dieser Seite gezeigten Produkte wird kein Palettenrabatt gewährt.

Die dargestellten Produkte können auch in anderen Farben der Serie Chroma und Chroma non-slip gefertigt werden. Gerne prüfen wir die Möglichkeit einer solchen Sonderproduktion im Einzelfall.

Handfass-Stein



Art. Nr. 55830

Handfass-Stein 50 cm	Handfass-Stein 25 cm	Handfass-Stein 12,5 cm	Innenecke (Gehrungspaar)	Außenecke (Gehrungspaar) Eckradius 30 mm
55831	55830	55835	55832	55836
494 x 56 x 20/12,5	244 x 56 x 20/12,5	119 x 56 x 20/12,5	(2x) 49 x 49 x 20/12,5	(2x) 236 x 56 x 20/12,5
2,000	4,000	8,000		
0,910/Stück	0,450/Stück	0,220/Stück	0,080/Paar	0,790/Paar
8 Stück	28 Stück	56 Stück	18 Paar	14 Paar
4,000	7,000	7,000		
7,280	12,600	12,320	1,440	11,060
Alb	Alb	Alb	Alb	Alb
-/C	-/C	-/C	-/C	-/C
553001-55831 Preisgr. A514 (St.)	553001-55830 Preisgr. A471 (St.)	553001-55835 Preisgr. A441 (St.)	553001-55832 Preisgr. A519 (Paar)	553001-55836 Preisgr. A581 (Paar)
553002-55831 Preisgr. A514 (St.)	553002-55830 Preisgr. A471 (St.)	553002-55835 Preisgr. A441 (St.)	553002-55832 Preisgr. A519 (Paar)	553002-55836 Preisgr. A581 (Paar)
340-55831 Preisgr. A514 (St.)	340-55830 Preisgr. A471 (St.)	340-55835 Preisgr. A441 (St.)	340-55832 Preisgr. A519 (Paar)	340-55836 Preisgr. A581 (Paar)

Formatnummer
Nennmaß - cm
Herstellmaß mm
m - Stück
St./Paar - kg
Paket - St./Paar
Paket - m
Paket - kg
Palette - m
Palette - kg
Produktnorm
Trittsicherheit

azur aktiv
azur hell
neutral 1
(tiefschwarz)



Schwimmbad

Treppenauftritt, Randstein



Art. Nr. 55820

Treppenauftritt 50 cm	Treppenauftritt 25 cm	Treppenauftritt 12,5 cm	Innenecke (Gehrungspaar)	Außenecke (Gehrungspaar) Eckradius 30 mm
55821	55820	55825	55822	55826
494 x 56 x 20/12,5	244 x 56 x 20/12,5	119 x 56 x 20/12,5	(2x) 49 x 49x 20/12,5	(2x) 236 x 56 x 20/12,5
2,000	4,000	8,000		
0,770/Stück	0,380/Stück	0,190/Stück	0,100/Paar	0,620/Paar
12 Stück	42 Stück	84 Stück	18 Paar	14 Paar
6,000	10,500	10,500		
9,240	15,960	15,960	1,440	11,060
Alb	Alb	Alb	Alb	Alb
-/C	-/C	-/C	-/C	-/C
553001-55821 Preisgr. A475 (St.)	553001-55820 Preisgr. A441 (St.)	553001-55825 Preisgr. A425 (St.)	553001-55822 Preisgr. A484 (Paar)	553001-55826 Preisgr. A528 (Paar)
553002-55821 Preisgr. A475 (St.)	553002-55820 Preisgr. A441 (St.)	553002-55825 Preisgr. A425 (St.)	553002-55822 Preisgr. A484 (Paar)	553002-55826 Preisgr. A528 (Paar)
340-55821 Preisgr. A475 (St.)	340-55820 Preisgr. A441 (St.)	340-55825 Preisgr. A425 (St.)	340-55822 Preisgr. A484 (Paar)	340-55826 Preisgr. A528 (Paar)

Formatnummer
Nennmaß - cm
Herstellmaß mm
m - Stück
St./Paar - kg
Paket - St./Paar
Paket - m
Paket - kg
Palette - m
Palette - kg
Produktnorm
Trittsicherheit

azur aktiv
azur hell
neutral 1
(tiefschwarz)



* Abdeckroste siehe Seite 2.60, Rinnenschaale siehe Seite 2.57

Für die auf dieser Seite gezeigten Produkte wird kein Palettenrabatt gewährt.

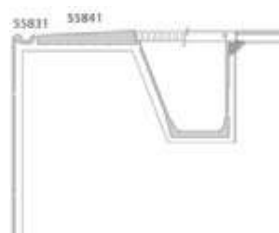

Die dargestellten Produkte können auch in anderen Farben der Serie Chroma non-slip gefertigt werden. Gerne prüfen wir die Möglichkeit einer solchen Sonderproduktion im Einzelfall.

2.46 SYSTEM FINNLAND II*

Stranggepr. keram. Platten, Präzision, DIN EN 14411, Gruppe Alb, glasiert (GL) / unglasiert (UGL) für Bodenbeläge im Innen- und Außenbereich (Steinzeugplatten)

Rillenstein schräg zur Fortführung des Beckenrandsystems „Finland II“



Rillenplatten 12,5 mm stark zur Fortführung des Beckenrandsystems „Finland II“

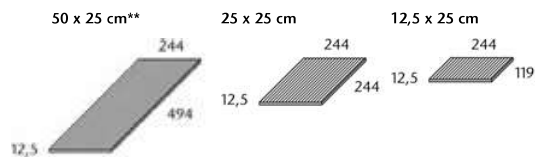

	gerillt 50 cm	gerillt 25 cm	gerillt 12,5 cm	gerillt	gerillt	gerillt
Formatnummer	55841	55840	55845	53151	53150	53159
Nennmaß - cm/in				50 x 25 / 20 x 10	25 x 25 / 10 x 10	12,5 x 25 / 5 x 10
Herstellmaß mm	494 x 244 x 23/35	244 x 244 x 23/35	119 x 244 x 23/35	494 x 244 x 12,5	244 x 244 x 12,5	119 x 244 x 12,5
m - Stück	2,000	4,000	8,000	2,000	4,000	8,000
Stück - kg	8,100	3,950	1,930	7,100	7,100	7,104
Paket - Stück	2	6	12	6	9	21
Paket - m	1,000	1,500	1,500	3,000	2,250	6,625
Paket - kg	16,200	23,700	37,306	21,300	15,975	18,648
Palette - m						
Palette - kg						
Produktnorm	Alb	Alb	Alb	Alb	Alb	Alb
Trittsicherheit	-/C	-/C	-/C	-/C	-/C	-/C
graubeige	900-55841 Preisgr. A638 (St.)	900-55840 Preisgr. A556 (St.)	900-55845 Preisgr. A506 (St.)	900-53151 Preisgr. A463 (St.)	900-53150 Preisgr. A430 (St.)	900-53159 Preisgr. A410 (St.)
neutral 10 (aktivweiß)	91-55841 Preisgr. A663 (St.)	91-55840 Preisgr. A573 (St.)	91-55845 Preisgr. A511 (St.)	91-53151 Preisgr. A528 (St.)	91-53150 Preisgr. A465 (St.)	91-53159 Preisgr. A423 (St.)
azur aktiv	553001-55841 Preisgr. A683 (St.)	553001-55840 Preisgr. A587 (St.)	553001-55845 Preisgr. A519 (St.)	553001-53151 Preisgr. A545 (St.)	553001-53150 Preisgr. A471 (St.)	553001-53159 Preisgr. A426 (St.)
azur hell	553002-55841 Preisgr. A683 (St.)	553002-55840 Preisgr. A587 (St.)	553002-55845 Preisgr. A519 (St.)	553002-53151 Preisgr. A545 (St.)	553002-53150 Preisgr. A471 (St.)	553002-53159 Preisgr. A426 (St.)
neutral 1 (tiefschwarz)	340-55841 Preisgr. A683 (St.)	340-55840 Preisgr. A587 (St.)	340-55845 Preisgr. A519 (St.)	340-53151 Preisgr. A545 (St.)	340-53150 Preisgr. A471 (St.)	340-53159 Preisgr. A426 (St.)



* Abdeckkante siehe Seite 2.60, Rinnenschale siehe Seite 2.57



Kopfkante rektifiziert

Für die auf dieser Seite gezeigten Produkte wird kein Palettenrabatt gewährt.

Die dargestellten Produkte können auch in anderen Farben der Serie Chroma non-slip gefertigt werden. Gerne prüfen wir die Möglichkeit einer solchen Sonderproduktion im Einzelfall.

Handfass-Stein (119 mm breit) mit non-slip-Sicherheitsmarkierung



Art. Nr. 55730

Handfass-Stein	„halber“ Handfass-Stein	Endstein links Eckradius 30 mm	Endstein rechts Eckradius 30 mm	Innenecke (Gehrungspaar)	Außenecke (Gehrungspaar) Eckradius 30 mm	
55730	55735	55737	55738	55732	55736	Formatnummer
244 x 119 x 15/30 mm	119 x 119 x 15/30	244 x 119 x 15/30	244 x 119 x 15/30	(2x) 112 x 112 x 15/30	(2x) 240 x 119 x 15/30	Nennmaß - cm
4,000	8,000					Herstellmaß mm
1,450/Stück	0,700/Stück	1,400/Stück	1,400/Stück	0,700/Paar	2,000/Paar	m - Stück
12 Stück	24 Stück	12 Stück	12 Stück	24 Paar	6 Paar	St./Paar - kg
3,000	3,000					Paket - St./Paar
17,400	16,800	16,800	16,800	16,800	12,000	Paket - m
						Paket - kg
						Palette - m
						Palette - kg
Alb	Alb	Alb	Alb	Alb	Alb	Produktnorm
-/C	-/C	-/C	-/C	-/C	-/C	Trittsicherheit
553001-55730 Preisgr. A487 (St.)	553001-55735 Preisgr. A452 (St.)	553001-55737 Preisgr. A506 (St.)	553001-55738 Preisgr. A506 (St.)	553001-55732 Preisgr. A547 (Paar)	553001-55736 Preisgr. A615 (Paar)	900 graubeige 553001 azur aktiv
553002-55730 Preisgr. A487 (St.)	553002-55735 Preisgr. A452 (St.)	553002-55737 Preisgr. A506 (St.)	553002-55738 Preisgr. A506 (St.)	553002-55732 Preisgr. A547 (Paar)	553002-55736 Preisgr. A615 (Paar)	900 graubeige 553002 azur hell
340-55730 Preisgr. A487 (St.)	340-55735 Preisgr. A452 (St.)	340-55737 Preisgr. A506 (St.)	340-55738 Preisgr. A506 (St.)	340-55732 Preisgr. A547 (Paar)	340-55736 Preisgr. A615 (Paar)	900 graubeige 340 n1/schwarz
900567-55730 Preisgr. A511 (St.)	900567-55735 Preisgr. A467 (St.)	900567-55737 Preisgr. A528 (St.)	900567-55738 Preisgr. A528 (St.)	900567-55732 Preisgr. A587 (Paar)	900567-55736 Preisgr. A645 (Paar)	91 n10/weiß 553001 azur aktiv
900588-55730 Preisgr. A511 (St.)	900588-55735 Preisgr. A467 (St.)	900588-55737 Preisgr. A528 (St.)	900588-55738 Preisgr. A528 (St.)	900588-55732 Preisgr. A587 (Paar)	900588-55736 Preisgr. A645 (Paar)	91 n10/weiß 553002 azur hell
900044-55730 Preisgr. A511 (St.)	900044-55735 Preisgr. A467 (St.)	900044-55737 Preisgr. A528 (St.)	900044-55738 Preisgr. A528 (St.)	900044-55732 Preisgr. A587 (Paar)	900044-55736 Preisgr. A645 (Paar)	91 n10/weiß 340 n1/schwarz



Schwimmbad

Handfass-Stein (150 mm breit) mit non-slip-Sicherheitsmarkierung



Art. Nr. 59420

Handfass-Stein	„halber“ Handfass-Stein	Endstein links Eckradius 30 mm	Endstein rechts Eckradius 30 mm	Innenecke (Gehrungspaar)	Außenecke (Gehrungspaar) Eckradius 30 mm	
59420	59425	59427	59428	59422	59426	Formatnummer
244 x 150 x 15/30	119 x 150 x 15/30	244 x 150 x 15/30	244 x 150 x 15/30	(2x) 143 x 143 x 15/30	(2x) 240 x 150 x 15/30	Nennmaß - cm
4,000	8,000					Herstellmaß mm
1,600/Stück	0,790/Stück	1,600/Stück	1,600/Stück	1,000/Paar	2,100/Paar	m - Stück
12 Stück	24 Stück	12 Stück	12 Stück	12 Paar	6 Paar	St./Paar - kg
3,000	3,000					Paket - St./Paar
19,200	18,960	19,200	19,200	12,000	12,600	Paket - m
						Paket - kg
						Palette - m
						Palette - kg
Alb	Alb	Alb	Alb	Alb	Alb	Produktnorm
-/C	-/C	-/C	-/C	-/C	-/C	Trittsicherheit
553001-59420 Preisgr. A511 (St.)	553001-59425 Preisgr. A467 (St.)	553001-59427 Preisgr. A528 (St.)	553001-59428 Preisgr. A528 (St.)	553001-59422 Preisgr. A587 (Paar)	553001-59426 Preisgr. A645 (Paar)	900 graubeige 553001 azur aktiv
553002-59420 Preisgr. A511 (St.)	553002-59425 Preisgr. A467 (St.)	553002-59427 Preisgr. A528 (St.)	553002-59428 Preisgr. A528 (St.)	553002-59422 Preisgr. A587 (Paar)	553002-59426 Preisgr. A645 (Paar)	900 graubeige 553002 azur hell
340-59420 Preisgr. A511 (St.)	340-59425 Preisgr. A467 (St.)	340-59427 Preisgr. A528 (St.)	340-59428 Preisgr. A528 (St.)	340-59422 Preisgr. A587 (Paar)	340-59426 Preisgr. A645 (Paar)	900 graubeige 340 n1/schwarz
900567-59420 Preisgr. A533 (St.)	900567-59425 Preisgr. A487 (St.)	900567-59427 Preisgr. A560 (St.)	900567-59428 Preisgr. A560 (St.)	900567-59422 Preisgr. A618 (Paar)	900567-59426 Preisgr. A668 (Paar)	91 n10/weiß 553001 azur aktiv
900588-59420 Preisgr. A533 (St.)	900588-59425 Preisgr. A487 (St.)	900588-59427 Preisgr. A560 (St.)	900588-59428 Preisgr. A560 (St.)	900588-59422 Preisgr. A618 (Paar)	900588-59426 Preisgr. A668 (Paar)	91 n10/weiß 553002 azur hell
900044-59420 Preisgr. A533 (St.)	900044-59425 Preisgr. A487 (St.)	900044-59427 Preisgr. A560 (St.)	900044-59428 Preisgr. A560 (St.)	900044-59422 Preisgr. A618 (Paar)	900044-59426 Preisgr. A668 (Paar)	91 n10/weiß 340 n1/schwarz

* Abdeckkroste siehe Seite 2.60, Rinnenschale siehe Seite 2.57

Für die auf dieser Seite gezeigten Produkte wird kein Palettenrabatt gewährt.

Die dargestellten Produkte können auch in anderen Farben der Serie Chroma non-slip gefertigt werden. Gerne prüfen wir die Möglichkeit einer solchen Sonderproduktion im Einzelfall.



Handfass-Stein und Randstein (140 mm breit) mit Rostaufleger und non-slip Sicherheitsmarkierung

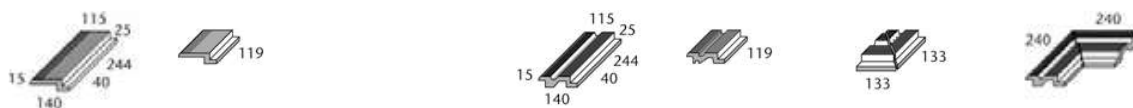

Schwimmbad

	Randstein zu Art. 55760	Randstein zu Art. 55765	Handfass-Stein	„halber“ Handfass-Stein	Innenecke (Gehrungspaar)	Außenecke (Gehrungspaar) Eckradius 30 mm
Formatnummer	55770	55775	55760	55765	55762	55766
Nennmaß - cm						
Herstellmaß mm	244 x 140 x 15/40	119 x 140 x 15/40	244 x 140 x 15/40	119 x 140 x 15/40	(2x) 133 x 133 x 15/40	(2x) 240 x 140 x 15/40
m - Stück	4,000	8,000	4,000	8,000		
St./Paar - kg	1,300/Stück	0,780/Stück	1,550/Stück	0,780/Stück	1,000/Paar	2,300/Paar
Paket - St./Paar	12 Stück	24 Stück	9 Stück	18 Stück	2 Paar	4 Paar
Paket - m	3,000	3,000	2,250	2,250		
Paket - kg	15,600	16,720	13,950	14,040	2,000	9,200
Palette - m						
Palette - kg						
Produktnorm	Alb	Alb	Alb	Alb	Alb	Alb
Trittsicherheit	-/C	-/C	-/C	-/C	-/C	-/C
900 graubeige	553001-55770	553001-55775	553001-55760	553001-55765	553001-55762	553001-55766
553001 azur aktiv	Preisgr. A489 (St.)	Preisgr. A452 (St.)	Preisgr. A556 (St.)	Preisgr. A452 (St.)	Preisgr. A645 (Paar)	Preisgr. A683 (Paar)
900 graubeige	553002-55770	553002-55775	553002-55760	553002-55765	553002-55762	553002-55766
553002 azur hell	Preisgr. A489 (St.)	Preisgr. A452 (St.)	Preisgr. A556 (St.)	Preisgr. A452 (St.)	Preisgr. A645 (Paar)	Preisgr. A683 (Paar)
900 graubeige	340-55770	340-55775	340-55760	340-55765	340-55762	340-55766
340 n1/schwarz	Preisgr. A489 (St.)	Preisgr. A452 (St.)	Preisgr. A556 (St.)	Preisgr. A452 (St.)	Preisgr. A645 (Paar)	Preisgr. A683 (Paar)
91 n10/weiß	900567-55770	900567-55775	900567-55760	900567-55765	900567-55762	900567-55766
553001 azur aktiv	Preisgr. A506 (St.)	Preisgr. A463 (St.)	Preisgr. A577 (St.)	Preisgr. A463 (St.)	Preisgr. A668 (Paar)	Preisgr. A705 (Paar)
91 n10/weiß	900588-55770	900588-55775	900588-55760	900588-55765	900588-55762	900588-55766
553002 azur hell	Preisgr. A506 (St.)	Preisgr. A463 (St.)	Preisgr. A577 (St.)	Preisgr. A463 (St.)	Preisgr. A668 (Paar)	Preisgr. A705 (Paar)
91 n10/weiß	900044-55770	900044-55775	900044-55760	900044-55765	900044-55762	900044-55766
340 n1/schwarz	Preisgr. A506 (St.)	Preisgr. A463 (St.)	Preisgr. A577 (St.)	Preisgr. A463 (St.)	Preisgr. A668 (Paar)	Preisgr. A705 (Paar)



Randstein mit non-slip-Sicherheitsmarkierung

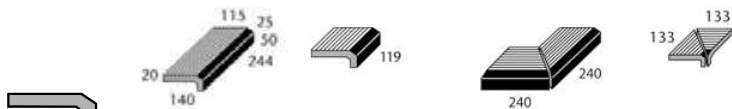

Art. Nr. 55720

	Randstein	„halber“ Randstein	Innenecke (Gehrungspaar)	Außenecke (Gehrungspaar)
Formatnummer	55720	55725	55722	55729
Nennmaß - cm				
Herstellmaß mm	244 x 140 x 20/50	119 x 140 x 20/50	(2x) 240 x 140 x 20/50	(2x) 133 x 133 x 20/50
m - Stück	4,000	8,000		
St./Paar - kg	1,500/Stück	0,730/Stück	2,200/Paar	0,700/Paar
Paket - St./Paar	10 Stück	20 Stück	5 Paar	4 Paar
Paket - m	2,500	2,500		
Paket - kg	15,000	14,600	11,000	2,800
Palette - m				
Palette - kg				
Produktnorm	Alb	Alb	Alb	Alb
Trittsicherheit	-/C	-/C	-/C	-/C
900 graubeige	553001-55720	553001-55725	553001-55722	553001-55729
553001 azur aktiv	Preisgr. A528 (St.)	Preisgr. A480 (St.)	Preisgr. A668 (Paar)	Preisgr. A604 (Paar)
900 graubeige	553002-55720	553002-55725	553002-55722	553002-55729
553002 azur hell	Preisgr. A528 (St.)	Preisgr. A480 (St.)	Preisgr. A668 (Paar)	Preisgr. A604 (Paar)
900 graubeige	340-55720	340-55725	340-55722	340-55729
340 n1/schwarz	Preisgr. A528 (St.)	Preisgr. A480 (St.)	Preisgr. A668 (Paar)	Preisgr. A604 (Paar)
91 n10/weiß	900567-55720	900567-55725	900567-55722	900567-55729
553001 azur aktiv	Preisgr. A556 (St.)	Preisgr. A506 (St.)	Preisgr. A708 (Paar)	Preisgr. A636 (Paar)
91 n10/weiß	900588-55720	900588-55725	900588-55722	900588-55729
553002 azur hell	Preisgr. A556 (St.)	Preisgr. A506 (St.)	Preisgr. A708 (Paar)	Preisgr. A636 (Paar)
91 n10/weiß	900044-55720	900044-55725	900044-55722	900044-55729
340 n1/schwarz	Preisgr. A556 (St.)	Preisgr. A506 (St.)	Preisgr. A708 (Paar)	Preisgr. A636 (Paar)

Die dargestellten Produkte können auch in anderen Farben der Serie Chroma non-slip gefertigt werden. Gerne prüfen wir die Möglichkeit einer solchen Sonderproduktion im Einzelfall.



* Abdeckkoste siehe Seite 2.60

Für die auf dieser Seite gezeigten Produkte wird kein Palettenrabatt gewährt.

Randsteine mit Rostaufleger und non-slip-Sicherheitsmarkierung

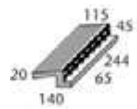

		Randstein	„halber“ Randstein	Innenecke (Gehrungspaar)	Außenecke (Gehrungspaar)	Art. Nr. 55740
		55740	55745	55742	55749	Formatnummer
		244 x 140 x 20/65	119 x 140 x 20/65	(2x) 133 x 133 x 20/65	(2x) 240 x 140 x 20/65	Nennmaß - cm
		4,000	8,000			Herstellmaß mm
		1,850/Stück	0,900/Stück	0,900/Paar	2,700/Paar	m - Stück
		6 Stück	12 Stück	4 Paar	3 Paar	St./Paar - kg
		1,500	1,500	3,600	8,100	Paket - St./Paar
		11,100	10,800			Paket - m
						Paket - kg
						Palette - m
						Palette - kg
		Alb	Alb	Alb	Alb	Produktnorm
		-/C	-/C	-/C	-/C	Trittsicherheit
		553001-55740	553001-55745	553001-55742	553001-55749	900 graubeige
		Preisgr. A556 (St.)	Preisgr. A506 (St.)	Preisgr. A645 (Paar)	Preisgr. A683 (Paar)	553001 azur aktiv
		553002-55740	553002-55745	553002-55742	553002-55749	900 graubeige
		Preisgr. A556 (St.)	Preisgr. A506 (St.)	Preisgr. A645 (Paar)	Preisgr. A683 (Paar)	553002 azur hell
		340-55740	340-55745	340-55742	340-55749	900 graubeige
		Preisgr. A556 (St.)	Preisgr. A506 (St.)	Preisgr. A645 (Paar)	Preisgr. A683 (Paar)	340 n1/schwarz
		900567-55740	900567-55745	900567-55742	900567-55749	91 n10/weiß
		Preisgr. A577 (St.)	Preisgr. A511 (St.)	Preisgr. A668 (Paar)	Preisgr. A708 (Paar)	553001 azur aktiv
		900588-55740	900588-55745	900588-55742	900588-55749	91 n10/weiß
		Preisgr. A577 (St.)	Preisgr. A511 (St.)	Preisgr. A668 (Paar)	Preisgr. A708 (Paar)	553002 azur hell
		900044-55740	900044-55745	900044-55742	900044-55749	91 n10/weiß
		Preisgr. A577 (St.)	Preisgr. A511 (St.)	Preisgr. A668 (Paar)	Preisgr. A708 (Paar)	340 n1/schwarz

Schwimmbad



Die dargestellten Produkte können auch in anderen Farben der Serie Chroma non-slip gefertigt werden. Gerne prüfen wir die Möglichkeit einer solchen Sonderproduktion im Einzelfall.

Randstein mit Rostaufleger

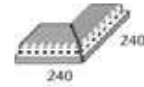
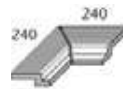
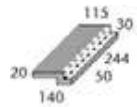

		Randstein	„halber“ Randstein	Innenecke (Gehrungspaar)	Außenecke (Gehrungspaar)	Art. Nr. 55750
		55750	55755	55752	55759	Formatnummer
		244 x 140 x 20/50	119 x 140 x 20/50	(2x) 240 x 140 x 20/50	(2x) 240 x 140 x 20/50	Nennmaß - cm
		4,000	8,000			Herstellmaß mm
		1,780/Stück	0,880/Stück	2,600/Paar	2,600/Paar	m - Stück
		8 Stück	16 Stück	4 Paar	4 Paar	St./Paar - kg
		2,000	2,000	10,400	10,400	Paket - St./Paar
		14,240	14,080			Paket - m
						Paket - kg
						Palette - m
						Palette - kg
		Alb	Alb	Alb	Alb	Produktnorm
		-/C	-/C	-/C	-/C	Trittsicherheit
		900-55750	900-55755	900-55752	900-55759	graubeige
		Preisgr. A539 (St.)	Preisgr. A487 (St.)	Preisgr. A663 (Paar)	Preisgr. A663 (Paar)	neutral 10
		91-55750	91-55755	91-55752	91-55759	(aktivweiß)
		Preisgr. A560 (St.)	Preisgr. A506 (St.)	Preisgr. A689 (Paar)	Preisgr. A689 (Paar)	

* Abdeckroste siehe Seite 2.60

Für die auf dieser Seite gezeigten Produkte wird kein Palettenrabatt gewährt.

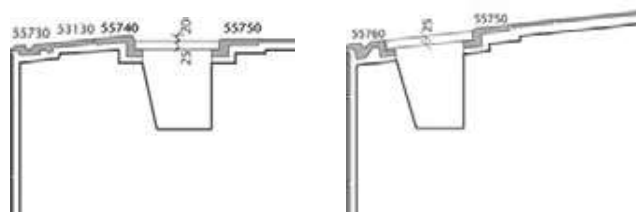

2.50 RILLENPLATTEN

Stranggepr. keram. Platten, Präzision, DIN EN 14411, Gruppe Al_b, glasiert (GL) / unglasiert (UGL)
für Bodenbeläge im Innen- und Außenbereich (Steinzeugplatten)

8 mm stark, z. B. für ins Wasser führende Treppen und sonstige nassbelastete Treppen in Schwimmhallen

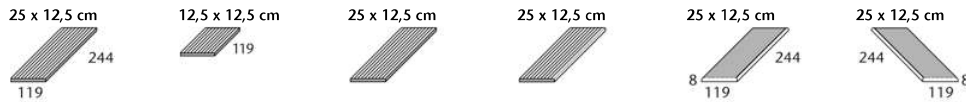

	gerillt	„halbe“ Platte, gerillt	gerillt, Kopfkante gerundet	gerillt, Längskante gerundet	gerillt, Ecke links gerundet	gerillt, Ecke rechts gerundet
Formatnummer	34100	34109	34105	34106	34107	34108
Nennmaß - cm/in	25 x 12,5 / 10 x 5	12,5 x 12,5 / 5 x 5	25 x 12,5 / 10 x 5	25 x 12,5 / 10 x 5	25 x 12,5 / 10 x 5	25 x 12,5 / 10 x 5
Herstellmaß	244 x 119 x 8 mm	119 x 119 x 8 mm	244 x 119 x 8 mm	244 x 119 x 8 mm	244 x 119 x 8 mm	244 x 119 x 8 mm
m - Stück	4,000	8,000	4,000	4,000	4,000	4,000
Stück - kg	0,460	0,230	0,460	0,460	0,460	0,460
Paket - Stück	33	66	33	33	33	33
Paket - m	8,250	8,250	8,250	8,250	8,250	8,250
Paket - kg	15,180	15,180	15,180	15,180	15,180	15,180
Palette - m						
Palette - kg						
Produktnorm	Alb	Alb	Alb	Alb	Alb	Alb
Trittsicherheit	-/C	-/C	-/C	-/C	-/C	-/C
graubeige	900-34100 Preisgr. A410 (St.)	900-34109 Preisgr. A406 (St.)	900-34105 Preisgr. A413 (St.)	900-34106 Preisgr. A413 (St.)	900-34107 Preisgr. A418 (St.)	900-34108 Preisgr. A418 (St.)
neutral 10 (aktivweiß)	91i-34100H* Preisgr. A423 (St.)	91i-34109H* Preisgr. A413 (St.)	91i-34105H* Preisgr. A434 (St.)	91i-34106H* Preisgr. A434 (St.)	91i-34107H* Preisgr. A445 (St.)	91i-34108H* Preisgr. A445 (St.)



*mit Hyteck

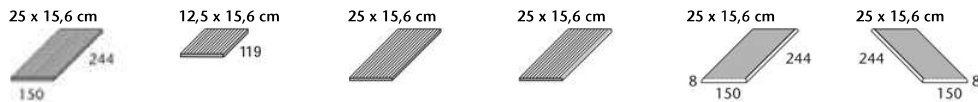

	gerillt	„halbe“ Platte, gerillt	gerillt, Kopfkante gerundet	gerillt, Längskante gerundet	gerillt, Ecke links gerundet	gerillt, Ecke rechts gerundet
Formatnummer	34110	34119	34115	34116	34117	34118
Nennmaß - cm/in	25 x 15,6 / 10 x 6 1/4	12,5 x 15,6 / 5 x 6 1/4	25 x 15,6 / 10 x 6 1/4	25 x 15,6 / 10 x 6 1/4	25 x 15,6 / 10 x 6 1/4	25 x 15,6 / 10 x 6 1/4
Herstellmaß	244 x 150 x 8 mm	119 x 150 x 8 mm	244 x 150 x 8 mm	244 x 150 x 8 mm	244 x 150 x 8 mm	244 x 150 x 8 mm
m - Stück	4,000	8,000	4,000	4,000	4,000	4,000
Stück - kg	0,580	0,280	0,580	0,580	0,580	0,580
Paket - Stück	33	66	33	33	33	33
Paket - m	8,250	8,250	8,250	8,250	8,250	8,250
Paket - kg	19,140	18,480	19,140	19,140	19,140	19,140
Palette - m						
Palette - kg						
Produktnorm	Alb	Alb	Alb	Alb	Alb	Alb
Trittsicherheit	-/C	-/C	-/C	-/C	-/C	-/C
graubeige	900-34110 Preisgr. A425 (St.)	900-34119 Preisgr. A413 (St.)	900-34115 Preisgr. A434 (St.)	900-34116 Preisgr. A434 (St.)	900-34117 Preisgr. A445 (St.)	900-34118 Preisgr. A445 (St.)
neutral 10 (aktivweiß)	91i-34110H* Preisgr. A452 (St.)	91i-34119H* Preisgr. A434 (St.)	91i-34115H* Preisgr. A475 (St.)	91i-34116H* Preisgr. A475 (St.)	91i-34117H* Preisgr. A506 (St.)	91i-34118H* Preisgr. A506 (St.)



*mit Hyteck

Für die auf dieser Seite gezeigten Produkte wird kein Palettenrabatt gewährt.

Die dargestellten Produkte können auch in anderen Farben der Serie Chroma non-slip gefertigt werden. Gerne prüfen wir die Möglichkeit einer solchen Sonderproduktion im Einzelfall.

Gerundete Ecken



Grundformat-Nr. statt Endziffer 0 Endziffer 7 = Ecke links	... 8 = Ecke rechts	gerundete Ecken	Beispiel: Grundformat-Nr. 34100 = 244 x 119 x 8 mm, Format-Nr. 34107 = gerundete Ecke links
---	--------------------	---------------------	-----------------	---

8 mm stark. Mit non-slip-Sicherheitsmarkierung



		gerillt, Längskante gerundet	„halbe“ Platte gerillt, Längskante gerundet	gerillt, Ecke links gerundet	gerillt, Ecke rechts gerundet	
		34146H	34149H	34147H	34148H	Formatnummer
		25 x 12,5 / 10 x 5	12,5 x 12,5 / 5 x 5	25 x 12,5 / 10 x 5	25 x 12,5 / 10 x 5	Nennmaß - cm/in
		244 x 119 x 8 mm	119 x 119 x 8 mm	244 x 119 x 8 mm	244 x 119 x 8 mm	Herstellmaß
		4,000	8,000	4,000	4,000	m - Stück
		0,460	0,230	0,460	0,460	Stück - kg
		33	66	33	33	Paket - Stück
		8,250	8,250	8,250	8,250	Paket - m
		15,180	15,180	15,180	15,180	Paket - kg
						Palette - m
						Palette - kg
		Alb	Alb	Alb	Alb	Produktnorm
		-/C	-/C	-/C	-/C	Trittsicherheit
		553001-34146H Preisgr. A423 (St.)	553001-34149H Preisgr. A413 (St.)	553001-34147H Preisgr. A430 (St.)	553001-34148H Preisgr. A430 (St.)	900 graubeige 553001 azur aktiv
		553002-34146H Preisgr. A423 (St.)	553002-34149H Preisgr. A413 (St.)	553002-34147H Preisgr. A430 (St.)	553002-34148H Preisgr. A430 (St.)	900 graubeige 553002 azur hell
		340i-34146H Preisgr. A423 (St.)	340i-34149H Preisgr. A413 (St.)	340i-34147H Preisgr. A430 (St.)	340i-34148H Preisgr. A430 (St.)	900 graubeige 340 n1/schwarz
		900567-34146H Preisgr. A445 (St.)	900567-34149H Preisgr. A434 (St.)	900567-34147H Preisgr. A456 (St.)	900567-34148H Preisgr. A456 (St.)	91 n10/weiß 553001 azur aktiv
		900588-34146H Preisgr. A445 (St.)	900588-34149H Preisgr. A434 (St.)	900588-34147H Preisgr. A456 (St.)	900588-34148H Preisgr. A456 (St.)	91 n10/weiß 553002 azur hell
		900044-34146H Preisgr. A445 (St.)	900044-34149H Preisgr. A434 (St.)	900044-34147H Preisgr. A456 (St.)	900044-34148H Preisgr. A456 (St.)	91 n10/weiß 340 n1/schwarz



Schwimmbad

Die dargestellten Produkte können auch in anderen Farben der Serie Chroma non-slip gefertigt werden. Gerne prüfen wir die Möglichkeit einer solchen Sonderproduktion im Einzelfall.



		gerillt, Längskante gerundet	„halbe“ Platte gerillt, Längskante gerundet	gerillt, Ecke links gerundet	gerillt, Ecke rechts gerundet	
		34156H	34159H	34157H	34158H	Formatnummer
		25 x 15,6 / 10 x 6 1/4	12,5 x 15,6 / 5 x 6 1/4	25 x 15,6 / 10 x 6 1/4	25 x 15,6 / 10 x 6 1/4	Nennmaß - cm/in
		244 x 150 x 8 mm	119 x 150 x 8 mm	244 x 150 x 8 mm	244 x 150 x 8 mm	Herstellmaß
		4,000	8,000	4,000	4,000	m - Stück
		0,580	0,280	0,580	0,580	Stück - kg
		33	66	33	33	Paket - Stück
		8,250	8,250	8,250	8,250	Paket - m
		19,140	18,480	19,140	19,140	Paket - kg
						Palette - m
						Palette - kg
		Alb	Alb	Alb	Alb	Produktnorm
		-/C	-/C	-/C	-/C	Trittsicherheit
		553001-34156H Preisgr. A438 (St.)	553001-34159H Preisgr. A423 (St.)	553001-34157H Preisgr. A449 (St.)	553001-34158H Preisgr. A449 (St.)	900 graubeige 553001 azur aktiv
		553002-34156H Preisgr. A438 (St.)	553002-34159H Preisgr. A423 (St.)	553002-34157H Preisgr. A449 (St.)	553002-34158H Preisgr. A449 (St.)	900 graubeige 553002 azur hell
		340i-34156H Preisgr. A438 (St.)	340i-34159H Preisgr. A423 (St.)	340i-34157H Preisgr. A449 (St.)	340i-34158H Preisgr. A449 (St.)	900 graubeige 340 n1/schwarz
		900567-34156H Preisgr. A480 (St.)	900567-34159H Preisgr. A445 (St.)	900567-34157H Preisgr. A506 (St.)	900567-34158H Preisgr. A506 (St.)	91 n10/weiß 553001 azur aktiv
		900588-34156H Preisgr. A480 (St.)	900588-34159H Preisgr. A445 (St.)	900588-34157H Preisgr. A506 (St.)	900588-34158H Preisgr. A506 (St.)	91 n10/weiß 553002 azur hell
		900044-34156H Preisgr. A480 (St.)	900044-34159H Preisgr. A445 (St.)	900044-34157H Preisgr. A506 (St.)	900044-34158H Preisgr. A506 (St.)	91 n10/weiß 340 n1/schwarz

Für die auf dieser Seite gezeigten Produkte wird kein Palettenrabatt gewährt.



Gerundete Ecken			gerundete Ecken	Beispiel: Grundformat-Nr. 34146 = 119 x 244 x 8 mm, Format-Nr. 34147 = gerundete Ecke links
Grundformat-Nr. statt Endziffer 0 Endziffer 7 = Ecke links	... 8 = Ecke rechts		

2.52 RILLENPLATTEN

Stranggepr. keram. Platten, Präzision, DIN EN 14411, Gruppe Al_B, glasiert (GL) / unglasiert (UGL)
für Bodenbeläge im Innen- und Außenbereich (Steinzeugplatten)

15 mm stark, z. B. zur Fortführung des Beckenrandsystems „Finnland“, für Startblöcke etc.

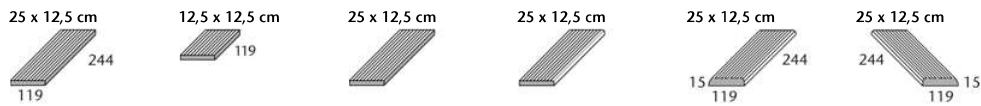

	gerillt	„halbe“ Platte, gerillt	gerillt Kopfkante gerundet	gerillt Längskante gerundet	gerillt, Ecke links gerundet	gerillt, Ecke rechts gerundet
Formatnummer	53130	53139	53135	53136	53137	53138
Nennmaß - cm/in	25 x 12,5 / 10 x 5	12,5 x 12,5 / 5 x 5	25 x 12,5 / 10 x 5	25 x 12,5 / 10 x 5	25 x 12,5 / 10 x 5	25 x 12,5 / 10 x 5
Herstellmaß	244 x 119 x 15 mm	119 x 119 x 15 mm	244 x 119 x 15 mm	244 x 119 x 15 mm	244 x 119 x 15 mm	244 x 119 x 15 mm
m - Stück	4,000	8,000	4,000	4,000	4,000	4,000
Stück - kg	0,830	0,420	0,830	0,830	0,830	0,830
Paket - Stück	16	32	16	16	16	16
Paket - m	4,000	4,000	4,000	4,000	4,000	4,000
Paket - kg	13,280	13,440	13,280	13,280	13,280	13,280
Palette - m						
Palette - kg						
Produktnorm	Alb	Alb	Alb	Alb	Alb	Alb
Trittsicherheit	-/C	-/C	-/C	-/C	-/C	-/C
graubeige	900-53130 Preisgr. A410 (St.)	900-53139 Preisgr. A406 (St.)	900-53135 Preisgr. A413 (St.)	900-53136 Preisgr. A413 (St.)	900-53137 Preisgr. A418 (St.)	900-53138 Preisgr. A418 (St.)
neutral 10 (aktivweiß)	91-53130 Preisgr. A423 (St.)	91-53139 Preisgr. A413 (St.)	91-53135 Preisgr. A434 (St.)	91-53136 Preisgr. A434 (St.)	91-53137 Preisgr. A445 (St.)	91-53138 Preisgr. A445 (St.)

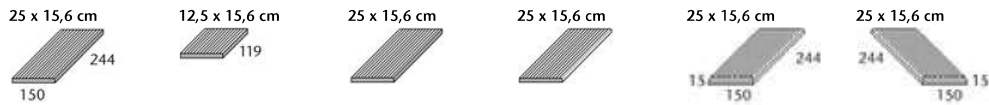

	gerillt	„halbe“ Platte, gerillt	gerillt Kopfkante gerundet	gerillt Längskante gerundet	gerillt, Ecke links gerundet	gerillt, Ecke rechts gerundet
Formatnummer	53190	53199	53195	53196	53197	53198
Nennmaß - cm/in	25 x 15,6 / 10 x 6 1/4	12,5 x 15,6 / 5 x 6 1/4	25 x 15,6 / 10 x 6 1/4	25 x 15,6 / 10 x 6 1/4	25 x 15,6 / 10 x 6 1/4	25 x 15,6 / 10 x 6 1/4
Herstellmaß	244 x 150 x 15 mm	119 x 150 x 15 mm	244 x 150 x 15 mm	244 x 150 x 15 mm	244 x 150 x 15 mm	244 x 150 x 15 mm
m - Stück	4,000	8,000	4,000	4,000	4,000	4,000
Stück - kg	1,000	0,490	1,000	1,000	1,000	1,000
Paket - Stück	18	36	18	18	18	18
Paket - m	4,500	4,500	4,500	4,500	4,500	4,500
Paket - kg	18,000	17,640	18,000	18,000	18,000	18,000
Palette - m						
Palette - kg						
Produktnorm	Alb	Alb	Alb	Alb	Alb	Alb
Trittsicherheit	-/C	-/C	-/C	-/C	-/C	-/C
graubeige	900-53190 Preisgr. A425 (St.)	900-53199 Preisgr. A413 (St.)	900-53195 Preisgr. A434 (St.)	900-53196 Preisgr. A434 (St.)	900-53197 Preisgr. A445 (St.)	900-53198 Preisgr. A445 (St.)
neutral 10 (aktivweiß)	91-53190 Preisgr. A452 (St.)	91-53199 Preisgr. A434 (St.)	91-53195 Preisgr. A475 (St.)	91-53196 Preisgr. A475 (St.)	91-53197 Preisgr. A506 (St.)	91-53198 Preisgr. A506 (St.)



Für die auf dieser Seite gezeigten Produkte wird kein Palettenrabatt gewährt.



Die dargestellten Produkte können auch in anderen Farben der Serie Chroma gefertigt werden. Gerne prüfen wir die Möglichkeit einer solchen Sonderproduktion im Einzelfall.

Gerundete Ecken



Grundformat-Nr. statt Endziffer 0 Endziffer ...

... 7 = Ecke links

... 8 = Ecke rechts

gerundete Ecken

Beispiel: Grundformat-Nr. 53130 = 119 x 244 x 15 mm,
Format-Nr. 53137 = gerundete Ecke links

15 mm stark. Mit non-slip-Sicherheitsmarkierung



			gerillt Längskante gerundet	„halbe“ Platte gerillt, Längskante gerundet	gerillt Ecke links gerundet	gerillt Ecke rechts gerundet	
			59620	59629	59627	59628	Formatnummer
			25 x 12,5 / 10 x 5	12,5 x 12,5 / 5 x 5	25 x 12,5 / 10 x 5	25 x 12,5 / 10 x 5	Nennmaß - cm/in
			244 x 119 x 15 mm	119 x 119 x 15 mm	244 x 119 x 15 mm	244 x 119 x 15 mm	Herstellmaß
			4,000	8,000	4,000	4,000	m - Stück
			0,830	0,420	0,830	0,830	Stück - kg
			16	32	16	16	Paket - Stück
			4,000	4,000	4,000	4,000	Paket - m
			13,280	13,440	13,280	13,280	Paket - kg
							Palette - m
							Palette - kg
			Alb	Alb	Alb	Alb	Produktnorm
			-/C	-/C	-/C	-/C	Trittsicherheit
			553001-59620 Preisgr. A423 (St.)	553001-59629 Preisgr. A413 (St.)	553001-59627 Preisgr. A430 (St.)	553001-59628 Preisgr. A430 (St.)	900 graubeige 553001 azur aktiv
			553002-59620 Preisgr. A423 (St.)	553002-59629 Preisgr. A413 (St.)	553002-59627 Preisgr. A430 (St.)	553002-59628 Preisgr. A430 (St.)	900 graubeige 553002 azur hell
			340-59620 Preisgr. A423 (St.)	340-59629 Preisgr. A413 (St.)	340-59627 Preisgr. A430 (St.)	340-59628 Preisgr. A430 (St.)	900 graubeige 340 n1/schwarz
			900567-59620 Preisgr. A445 (St.)	900567-59629 Preisgr. A434 (St.)	900567-59627 Preisgr. A456 (St.)	900567-59628 Preisgr. A456 (St.)	91 n10/weiß 553001 azur aktiv
			900588-59620 Preisgr. A445 (St.)	900588-59629 Preisgr. A434 (St.)	900588-59627 Preisgr. A456 (St.)	900588-59628 Preisgr. A456 (St.)	91 n10/weiß 553002 azur hell
			900044-59620 Preisgr. A445 (St.)	900044-59629 Preisgr. A434 (St.)	900044-59627 Preisgr. A456 (St.)	900044-59628 Preisgr. A456 (St.)	91 n10/weiß 340 n1/schwarz



Die dargestellten Produkte können auch in anderen Farben der Serie Chroma gefertigt werden. Gerne prüfen wir die Möglichkeit einer solchen Sonderproduktion im Einzelfall.



			gerillt Längskante gerundet	„halbe“ Platte gerillt, Längskante gerundet	gerillt Ecke links gerundet	gerillt Ecke rechts gerundet	
			59630	59639	59637	59638	Formatnummer
			25 x 15,6 / 10 x 6 1/4	12,5 x 15,6 / 5 x 6 1/4	25 x 15,6 / 10 x 6 1/4	25 x 15,6 / 10 x 6 1/4	Nennmaß - cm/in
			244 x 150 x 15 mm	119 x 150 x 15 mm	244 x 150 x 15 mm	244 x 150 x 15 mm	Herstellmaß
			4,000	8,000	4,000	4,000	m - Stück
			1,000	0,490	1,000	1,000	Stück - kg
			18	36	18	18	Paket - Stück
			4,500	4,500	4,500	4,500	Paket - m
			18,000	17,640	18,000	18,000	Paket - kg
							Palette - m
							Palette - kg
			Alb	Alb	Alb	Alb	Produktnorm
			-/C	-/C	-/C	-/C	Trittsicherheit
			553001-59630 Preisgr. A438 (St.)	553001-59639 Preisgr. A423 (St.)	553001-59637 Preisgr. A449 (St.)	553001-59638 Preisgr. A449 (St.)	900 graubeige 553001 azur aktiv
			553002-59630 Preisgr. A438 (St.)	553002-59639 Preisgr. A423 (St.)	553002-59637 Preisgr. A449 (St.)	553002-59638 Preisgr. A449 (St.)	900 graubeige 553002 azur hell
			340-59630 Preisgr. A438 (St.)	340-59639 Preisgr. A423 (St.)	340-59637 Preisgr. A449 (St.)	340-59638 Preisgr. A449 (St.)	900 graubeige 340 n1/schwarz
			900567-59630 Preisgr. A480 (St.)	900567-59639 Preisgr. A445 (St.)	900567-59637 Preisgr. A506 (St.)	900567-59638 Preisgr. A506 (St.)	91 n10/weiß 553001 azur aktiv
			900588-59630 Preisgr. A480 (St.)	900588-59639 Preisgr. A445 (St.)	900588-59637 Preisgr. A506 (St.)	900588-59638 Preisgr. A506 (St.)	91 n10/weiß 553002 azur hell
			900044-59630 Preisgr. A480 (St.)	900044-59639 Preisgr. A445 (St.)	900044-59637 Preisgr. A506 (St.)	900044-59638 Preisgr. A506 (St.)	91 n10/weiß 340 n1/schwarz

Für die auf dieser Seite gezeigten Produkte wird kein Palettenrabatt gewährt.



Gerundete Ecken			gerundete Ecken	Beispiel: Grundformat-Nr. 59620 = 119 x 244 x 15 mm, Format-Nr. 59627 = gerundete Ecke links
Grundformat-Nr. statt Endziffer 0 Endziffer 7 = Ecke links	... 8 = Ecke rechts		

2.54 SPEZIALPLATTEN

Stranggepr. keram. Platten, Präzision, DIN EN 14411, Gruppe Al_b, glasiert (GL) / unglasiert (UGL)
für Bodenbeläge im Innen- und Außenbereich (Steinzeugplatten)

Treppenplatten mit non-slip Sicherheitsmarkierung



Treppenauftritt, Längskante gerundet „halber“ Treppenauftritt, Längskante gerundet Treppenauftritt, Ecke links gerundet Treppenauftritt, Ecke rechts gerundet

Formatnummer	34166H	34169H	34167H	34168H			
Nennmaß - cm/in	25 x 12,5 / 10 x 5	12,5 x 12,5 / 5 x 5	25 x 12,5 / 10 x 5	25 x 12,5 / 10 x 5			
Herstellmaß	244 x 119 x 8 mm	119 x 119 x 8 mm	244 x 119 x 8 mm	244 x 119 x 8 mm			
m - Stück	4,000	8,000	4,000	4,000			
Stück - kg	0,490	0,240	0,490	0,490			
Paket - Stück	33	66	33	33			
Paket - m	8,250	8,250	8,250	8,250			
Paket - kg	16,170	15,840	16,170	16,170			
Palette - m							
Palette - kg							
Produktnorm	Alb	Alb	Alb	Alb			
Trittsicherheit	-/C	-/C	-/C	-/C			
81 n10/weiß	900568-34166H	900568-34169H	900568-34167H	900568-34168H			
554001 azur aktiv	Preisgr. A445 (St.)	Preisgr. A425 (St.)	Preisgr. A456 (St.)	Preisgr. A456 (St.)			
81 n10/weiß	900671-34166H	900671-34169H	900671-34167H	900671-34168H			
554002 azur hell	Preisgr. A445 (St.)	Preisgr. A425 (St.)	Preisgr. A456 (St.)	Preisgr. A456 (St.)			
81 n10/weiß	900634-34166H	900634-34169H	900634-34167H	900634-34168H			
554111 n1/schwarz	Preisgr. A445 (St.)	Preisgr. A425 (St.)	Preisgr. A456 (St.)	Preisgr. A456 (St.)			



Die dargestellten Produkte können auch in anderen Farben der Serie Chroma non-slip gefertigt werden. Gerne prüfen wir die Möglichkeit einer solchen Sonderproduktion im Einzelfall.

Treppenplatten mit non-slip Sicherheitsmarkierung

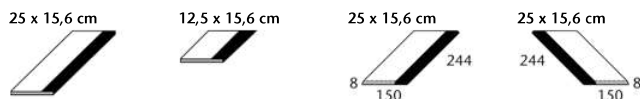

Treppenauftritt, Längskante gerundet „halber“ Treppenauftritt, Längskante gerundet Treppenauftritt, Ecke links gerundet Treppenauftritt, Ecke rechts gerundet

Formatnummer	34136H	34139H	34137H	34138H			
Nennmaß - cm/in	25 x 15,6 / 10 x 6 1/4	12,5 x 15,6 / 5 x 6 1/4	25 x 15,6 / 10 x 6 1/4	25 x 15,6 / 10 x 6 1/4			
Herstellmaß	244 x 150 x 8 mm	119 x 150 x 8 mm	244 x 150 x 8 mm	244 x 150 x 8 mm			
m - Stück	4,000	8,000	4,000	4,000			
Stück - kg	0,620	0,300	0,620	0,620			
Paket - Stück	33	66	33	33			
Paket - m	8,250	8,250	8,250	8,250			
Paket - kg	20,460	19,800	20,460	20,460			
Palette - m							
Palette - kg							
Produktnorm	Alb	Alb	Alb	Alb			
Trittsicherheit	-/C	-/C	-/C	-/C			
81 n10/weiß	900568-34136H	900568-34139H	900568-34137H	900568-34138H			
554001 azur aktiv	Preisgr. A452 (St.)	Preisgr. A428 (St.)	Preisgr. A467 (St.)	Preisgr. A467 (St.)			
81 n10/weiß	900671-34136H	900671-34139H	900671-34137H	900671-34138H			
554002 azur hell	Preisgr. A452 (St.)	Preisgr. A428 (St.)	Preisgr. A467 (St.)	Preisgr. A467 (St.)			
81 n10/weiß	900634-34136H	900634-34139H	900634-34137H	900634-34138H			
554111 n1/schwarz	Preisgr. A452 (St.)	Preisgr. A428 (St.)	Preisgr. A467 (St.)	Preisgr. A467 (St.)			



Für die auf dieser Seite gezeigten Produkte wird kein Palettenrabatt gewährt.

Gerundete Ecken



Grundformat-Nr. statt Endziffer 0 Endziffer ...

... 7 = Ecke links

... 8 = Ecke rechts

gerundete Ecken

Beispiel: Grundformat-Nr. 34166 = 119 x 244 x 15 mm, Format-Nr. 34167 = gerundete Ecke links

Z. B. für Stehstufen, Steigleiternischen, enge Radien, Wendeflächen etc.

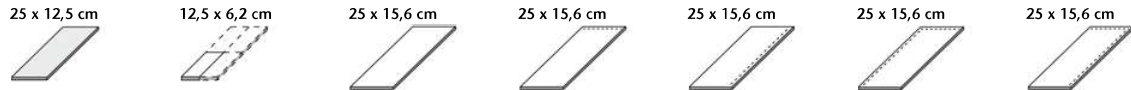

Riemchen, Lieferung als Vierfachriemchen, muss örtlich gebrochen werden

Riffelplatte			Kopfkante gerundet	Längskante gerundet	Ecke links gerundet	Ecke rechts gerundet		
34170H	34070H	34120H	34125H	34126H	34127H	34128H		
25 x 12,5 / 10 x 5	12,5 x 6,2 / 5 x 2 1/2	25 x 15,6 / 10 x 6 1/4	25 x 15,6 / 10 x 6 1/4	25 x 15,6 / 10 x 6 1/4	25 x 15,6 / 10 x 6 1/4	25 x 15,6 / 10 x 6 1/4		
244 x 119 x 8 mm	119 x 56 x 8 mm	244 x 150 x 8 mm	244 x 150 x 8 mm	244 x 150 x 8 mm	244 x 150 x 8 mm	244 x 150 x 8 mm		
32,000/m ²	128,000/m ²	25,000/m ²	6,410/m	4,000/m	0,620	0,620		
0,460	0,120	0,620	0,620	0,620	0,620	0,620		
33	132	33	33	33	33	33		
1,031 m ²	1,031 m ²	1,320 m ²	5,148 m	8,250 m	20,460	20,460		
15,180	15,840	20,460	20,460	20,460	20,460	20,460		
Alb	Alb siehe unten	Alb siehe unten	Alb siehe unten	Alb siehe unten	Alb siehe unten	Alb siehe unten		
700i-34170H Preisgr. A283 (m ²)	700i-34070H Preisgr. A209 (m ²)	700i-34120H Preisgr. A167 (m ²)	700i-34125H Preisgr. A416 (St.)	700i-34126H Preisgr. A416 (St.)	700i-34127H Preisgr. A423 (St.)	700i-34128H Preisgr. A423 (St.)	4	neutral 10 (aktivweiß glzd.)
701i-34170H Preisgr. A283 (m ²)	701i-34070H Preisgr. A209 (m ²)	701i-34120H Preisgr. A167 (m ²)	701i-34125H Preisgr. A416 (St.)	701i-34126H Preisgr. A416 (St.)	701i-34127H Preisgr. A423 (St.)	701i-34128H Preisgr. A423 (St.)	4	neutral 10 (aktivweiß matt)
552001-34170H Preisgr. A310 (m ²)	552001-34070H Preisgr. A241 (m ²)	552001-34120H Preisgr. A210 (m ²)	552001-34125H Preisgr. A419 (St.)	552001-34126H Preisgr. A419 (St.)	552001-34127H Preisgr. A425 (St.)	552001-34128H Preisgr. A425 (St.)	2	azur aktiv
552002-34170H Preisgr. A310 (m ²)	552002-34070H Preisgr. A241 (m ²)	552002-34120H Preisgr. A210 (m ²)	552002-34125H Preisgr. A419 (St.)	552002-34126H Preisgr. A419 (St.)	552002-34127H Preisgr. A425 (St.)	552002-34128H Preisgr. A425 (St.)	4	azur hell
5716i-34170H* Preisgr. A310 (m ²)	5716i-34070H* Preisgr. A241 (m ²)	5716i-34120H* Preisgr. A210 (m ²)	5716i-34125H* Preisgr. A419 (St.)	5716i-34126H* Preisgr. A419 (St.)	5716i-34127H* Preisgr. A425 (St.)	5716i-34128H* Preisgr. A425 (St.)	1	neutral 1 (tiefschwarz)
	/B 91i-34070H Preisgr. A256 (m ²)	/B 91i-34120H Preisgr. A222 (m ²)	/B 91i-34125H Preisgr. A423 (St.)	/B 91i-34126H Preisgr. A423 (St.)	/B 91i-34127H Preisgr. A428 (St.)	/B 91i-34128H Preisgr. A428 (St.)		neutral 10 (aktivweiß)
	/B 553001-34070H Preisgr. A271 (m ²)	/B 553001-34120H Preisgr. A230 (m ²)	/B 553001-34125H Preisgr. A425 (St.)	/B 553001-34126H Preisgr. A425 (St.)	/B 553001-34127H Preisgr. A430 (St.)	/B 553001-34128H Preisgr. A430 (St.)		azur aktiv
	/B 553002-34070H Preisgr. A271 (m ²)	/B 553002-34120H Preisgr. A230 (m ²)	/B 553002-34125H Preisgr. A425 (St.)	/B 553002-34126H Preisgr. A425 (St.)	/B 553002-34127H Preisgr. A430 (St.)	/B 553002-34128H Preisgr. A430 (St.)		azur hell
	/B 340i-34070H Preisgr. A271 (m ²)	/B 340i-34120H Preisgr. A230 (m ²)	/B 340i-34125H Preisgr. A425 (St.)	/B 340i-34126H Preisgr. A425 (St.)	/B 340i-34127H Preisgr. A430 (St.)	/B 340i-34128H Preisgr. A430 (St.)		neutral 1 (tiefschwarz)

*Produktionsbedingt können Farbunterschiede zwischen Formstücken und Flächenware auftreten.

Sicherheitsriemchen (besonders geeignet zur trittsicheren und deutlich wahrnehmbaren Gestaltung von (Treppen-)Kanten)



Die dargestellten Produkte können auch in anderen Farben der Serie Chroma und Chroma non-slip gefertigt werden. Gerne prüfen wir die Möglichkeit einer solchen Sonderproduktion im Einzelfall.

		gerillt, Längskante gerundet	„halbe“ Platte gerillt, Längskante gerundet	gerillt, Ecke links gerundet	gerillt, Ecke rechts gerundet		
		34306	34309	34307	34308		
		25 x 6,2 / 10 x 2 1/2	12,5 x 6,2 / 5 x 2 1/2	25 x 6,2 / 10 x 2 1/2	25 x 6,2 / 10 x 2 1/2		
		244 x 56 x 8 mm	119 x 56 x 8 mm	244 x 56 x 8 mm	244 x 56 x 8 mm		
		4,000	8,000	4,000	4,000		
		0,200	0,100	0,200	0,200		
		66	132	66	66		
		16,500	16,500	16,500	16,500		
		13,200	13,200	13,200	13,200		
		Alb	Alb	Alb	Alb		
		/C	/C	/C	/C		
		91-34306 Preisgr. A431 (St.)	91-34309 Preisgr. A416 (St.)	91-34307 Preisgr. A434 (St.)	91-34308 Preisgr. A434 (St.)		neutral 10 (aktivweiß)
		553001-34306 Preisgr. A434 (St.)	553001-34309 Preisgr. A418 (St.)	553001-34307 Preisgr. A438 (St.)	553001-34308 Preisgr. A438 (St.)		azur aktiv
		553002-34306 Preisgr. A434 (St.)	553002-34309 Preisgr. A418 (St.)	553002-34307 Preisgr. A438 (St.)	553002-34308 Preisgr. A438 (St.)		azur hell
		340-34306 Preisgr. A434 (St.)	340-34309 Preisgr. A418 (St.)	340-34307 Preisgr. A438 (St.)	340-34308 Preisgr. A438 (St.)		neutral 1 (tiefschwarz)

2.56 SPEZIALPLATTEN

Stranggepr. keram. Platten, Präzision, DIN EN 14411, Gruppe Al_b, glasiert (GL) / unglasiert (UGL)
für Bodenbeläge im Innen- und Außenbereich (Steinzeugplatten)

Sprossensteine Auftritt unglasiert in 900 graubeige gerillt



	Sprossenstein	Sprossenstein	Sprossenstein	Sprossenstein
Formatnummer	55563	55565	55566	55567
Nennmaß - cm/in				
Herstellmaß mm	244 x 80 x 50	282 x 80 x 50	244 x 160 x 50	282 x 160 x 50
m - Stück				
Stück - kg	1,600	1,830	3,150	3,500
Paket - Stück	10	9	5	4
Paket - m				
Paket - kg	16,000	16,470	15,750	14,000
Palette - m				
Palette - kg				
Produktnorm	Alb	Alb	Alb	Alb
Trittsicherheit	-/C	-/C	-/C	-/C
900 graubeige 700 n10/weiß glzd.	700-55563 Preisgr. A581 (St.)	700-55565 Preisgr. A593 (St.)	700-55566 Preisgr. A698 (St.)	700-55567 Preisgr. A708 (St.)
900 graubeige 701 n10/weiß matt	701-55563 Preisgr. A581 (St.)	701-55565 Preisgr. A593 (St.)	701-55566 Preisgr. A698 (St.)	701-55567 Preisgr. A708 (St.)
900 graubeige 552001 azur aktiv	552001-55563 Preisgr. A587 (St.)	552001-55565 Preisgr. A601 (St.)	552001-55566 Preisgr. A708 (St.)	552001-55567 Preisgr. A716 (St.)
900 graubeige 552002 azur hell	552002-55563 Preisgr. A587 (St.)	552002-55565 Preisgr. A601 (St.)	552002-55566 Preisgr. A708 (St.)	552002-55567 Preisgr. A716 (St.)
900 graubeige 5716 n1/schwarz	5716-55563* Preisgr. A587 (St.)	5716-55565* Preisgr. A601 (St.)	5716-55566* Preisgr. A708 (St.)	5716-55567* Preisgr. A716 (St.)



Bei diesen Formteilen ist der Auftritt unglasiert 900, alle anderen Flächen sind in der jeweiligen Chroma Farbe.
*Produktionsbedingt können Farbunterschiede zwischen Formstücken und Flächenware auftreten.

Schriftplatten

25 x 12,5 cm



25 x 25 cm



25 x 12,5 cm

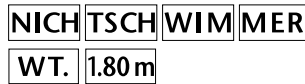

Schenkelplatte (als Übergang Abdeckrost-Beckenumgang)

25 x 12,5 cm



12,5 x 12,5 cm



	Nummernplatte Schrifthöhe 7cm	Nummernplatte Schrifthöhe 20cm	Schriftplatte Schrifthöhe 7 cm	Schenkelplatte gerillt	„halbe“ Schenkelplatte gerillt
Formatnummer	38119	32059	S10002	37150	37155
Nennmaß - cm/in	25 x 12,5 / 10 x 5	25 x 25 / 10 x 10	25 x 12,5 / 10 x 5	25 x 12,5 / 10 x 5	12,5 x 12,5 / 5 x 5
Herstellmaß mm	244 x 119 x 8 mm	244 x 244 x 8 mm	244 x 119 x 8 mm	244 x 119/19 x 8 mm	119 x 119/19 x 8 mm
m - Stück			4,000	4,000	8,000
Stück - kg	0,490	1,060	0,490	2,000	2,000
Paket - Stück				20	40
Paket - m				5,000	5,000
Paket - kg				10,000	10,000
Palette - m					
Palette - kg					
Produktnorm	Alb	Alb	Alb	Alb	Alb
Trittsicherheit			-/B	-/C	-/C
700 n10/weiß glzd. 552001 azur aktiv	900659-38119 Preisgr. A587 (St.)	900659-32059 Preisgr. A601 (St.)			
701 n10/weiß matt 552001 azur aktiv	900672-38119 Preisgr. A587 (St.)	900672-32059 Preisgr. A601 (St.)			
700 n10/weiß glzd. 5716 n1/schwarz	900673-38119 Preisgr. A587 (St.)	900673-32059 Preisgr. A601 (St.)			
701 n10/weiß matt 5716 n1/schwarz	900644-38119 Preisgr. A587 (St.)	900644-32059 Preisgr. A601 (St.)			
91 n10/weiß 553001 azur aktiv			900567-S10002 Preisgr. A649 (St.)		
91 n10/weiß 340 n1/schwarz			900044-S10002 Preisgr. A649 (St.)		
graubeige				900-37150 Preisgr. A434 (St.)	900-37155 Preisgr. A419 (St.)
neutral 10 / weiß				91-37150 Preisgr. A438 (St.)	91-37155 Preisgr. A428 (St.)



Die dargestellten Produkte können auch in anderen Farben der Serie Chroma und Chroma non-slip gefertigt werden. Gerne prüfen wir die Möglichkeit einer solchen Sonderproduktion im Einzelfall.

Für die auf dieser Seite gezeigten Produkte wird kein Palettenrabatt gewährt.

Schenkelplatte (als Abdeckrost-Auflage)*

25 x 12,5 cm

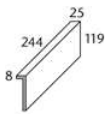

12,5 x 12,5 cm



25 x 12,5 cm

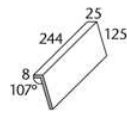

12,5 x 12,5 cm



25 x 3,3 cm

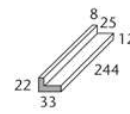

12,5 x 3,3 cm

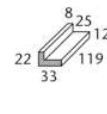

Schenkelplatte	„halbe“ Schenkelplatte	schräge Schenkelplatte	„halbe“ schräge Schenkelplatte	Rostauflegewinkel	„halber“ Rostauflegewinkel
37011	37015	37017	37018	37031	37035
25 x 12,5 / 10 x 5	12,5 x 12,5 / 5 x 5	25 x 12,5 / 10 x 5	12,5 x 12,5 / 5 x 5	25 x 3,3 / 10 x 1 3/8	12,5 x 3,3 / 5 x 1 3/8
244 x 119/25 x 8	119 x 119/25 x 8	244 x 125/25 x 8	119 x 125/25 x 8	244 x 33/22 x 8	119 x 33/22 x 8
4,000	8,000	4,000	8,000	4,000	8,000
0,600	0,290	0,620	0,300	0,200	0,100
16	32	16	32	72	144
4,000	4,000	4,000	4,000	18,000	18,000
9,600	9,280	9,920	9,600	14,400	14,400
Alb	Alb	Alb	Alb	Alb	Alb
700-37011	700-37015	700-37017	700-37018	700-37031	700-37035
Preisgr. A445 (St.)	Preisgr. A423 (St.)	Preisgr. A452 (St.)	Preisgr. A425 (St.)	Preisgr. A445 (St.)	Preisgr. A425 (St.)
701-37011	701-37015	701-37017	701-37018	701-37031	701-37035
Preisgr. A445 (St.)	Preisgr. A423 (St.)	Preisgr. A452 (St.)	Preisgr. A425 (St.)	Preisgr. A445 (St.)	Preisgr. A425 (St.)

* Abdeckroste siehe Seite 2.60.

Formatnummer
Nennmaß - cm/in
Herstellmaß mm
m - Stück
Stück - kg
Paket - Stück
Paket - m
Paket - kg
Palette - m
Palette - kg
Produktnorm
neutral 10 (aktivweiß glzd.)
neutral 10 (aktivweiß matt)



Rinnenschale

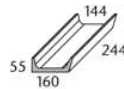

Rinnenschale Innen-Breite 144 mm

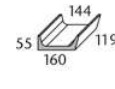

„halbe“ Rinnenschale



Rinnenschale mit Ablauf (ø 100 mm)**



Art. Nr. 59680

Rinnenschale Innen-Breite 144 mm	„halbe“ Rinnenschale	Rinnenschale mit Ablauf (ø 100 mm)**
59680	59685	59681
244 x 160 x 55/15	119 x 160 x 55/15	244 x 160 x 55/15
4,000	8,000	4,000
1,700	0,850	1,550
4	8	4
1,000	1,000	1,000
6,800	6,800	6,200
Alb	Alb	Alb
700-59680	700-59685	700-59681
Preisgr. A489 (St.)	Preisgr. A449 (St.)	Preisgr. A560 (St.)
701-59680	701-59685	701-59681
Preisgr. A489 (St.)	Preisgr. A449 (St.)	Preisgr. A560 (St.)

Formatnummer
Nennmaß - cm/in
Herstellmaß mm
m - Stück
Stück - kg
Paket - Stück
Paket - m
Paket - kg
Palette - m
Palette - kg
Produktnorm
neutral 10 (aktivweiß glzd.)
neutral 10 (aktivweiß matt)

** Passender Flüsterablauf „Silent 100“ siehe Seite 2.59.

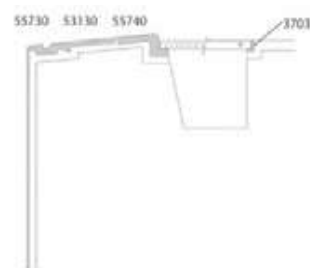
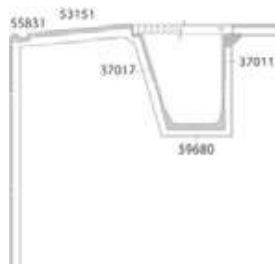
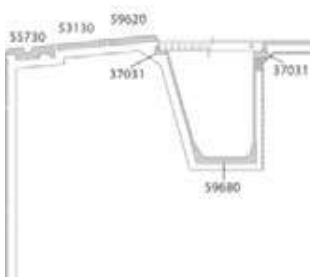

Für die auf dieser Seite gezeigten Produkte wird kein Palettenrabatt gewährt.

2.58 SPEZIALPLATTEN

Stranggepr. keram. Platten, Präzision, DIN EN 14411, Gruppe Al_b, glasiert (GL) / unglasiert (UGL)
für Bodenbeläge im Innen- und Außenbereich (Steinzeugplatten)

Flachrinnensystem (Muldentiefe 5 mm)

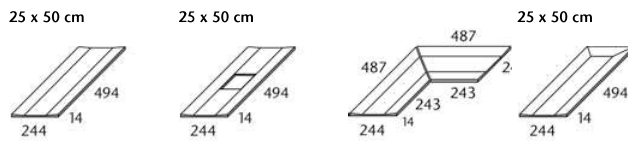

Art. Nr. 53320

	Rinnenstein	Rinnenstein mit Ablauf 110 / 110 mm	Gehrungspaar	Endstück			
Formatnummer	53320	53321	53322	53323			
Nennmaß - cm/in	25 x 50 / 10 x 20	25 x 50 / 10 x 20		25 x 50 / 10 x 20			
Herstellmaß mm	244 x 494 x 14	244 x 494 x 14	(2x) 244 x 494 x 14	244 x 494 x 14			
m - Stück	2,000						
St./Paar - kg	2,500/Stück	2,300/Stück	3,800/Paar	2,500/Stück			
Paket - St./Paar	5 Stück	5 Stück	2 Paar	5 Stück			
Paket - m	2,500						
Paket - kg	12,500	11,500	7,600	12,500			
Palette - m							
Palette - kg							
Produktnorm	Alb	Alb	Alb	Alb			
Trittsicherheit	-/B	-/B	-/B	-/B			
	91-53320	91-53321	91-53322	91-53323			
neutral 10 (weiß)	Preisgr. A514 (St.)	Preisgr. A587 (St.)	Preisgr. A638 (Paar)	Preisgr. A587 (St.)			
azur hell	553002-53320	553002-53321	553002-53322	553002-53323			
	Preisgr. A519 (St.)	Preisgr. A593 (St.)	Preisgr. A645 (Paar)	Preisgr. A593 (St.)			



Auch als Sonderfertigung in der Serie Chroma unglasiert – Quantum machbar.

Flachrinnensystem (Muldentiefe 15 mm)

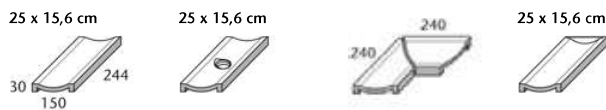

Art. Nr. 54420

	Rinnenstein	Rinnenstein mit Ablauf 110/110 mm	Gehrungspaar	Endstück			
Formatnummer	54420	54421	54422	54423			
Nennmaß - cm/in	25 x 15,6 / 10 x 6 1/4	25 x 15,6 / 10 x 6 1/4		25 x 15,6 / 10 x 6 1/4			
Herstellmaß mm	244 x 150 x 30	244 x 150 x 30	(2x) 240 x 150 x 30	244 x 150 x 30			
m - Stück	4,000						
St./Paar - kg	1,800/Stück	1,530/Stück	3,030/Paar	1,950/Stück			
Paket - St./Paar	8 Stück	8 Stück	4 Paar	8 Stück			
Paket - m	2,000						
Paket - kg	14,400	12,240	12,120	15,600			
Palette - m							
Palette - kg							
Produktnorm	Alb	Alb	Alb	Alb			
Trittsicherheit	siehe unten	siehe unten	siehe unten	siehe unten			
	R10/A	R10/A	R10/A	R10/A			
graubeige	900-54420	900-54421	900-54422	900-54423			
	Preisgr. A458 (St.)	Preisgr. A560 (St.)	Preisgr. A581 (Paar)	Preisgr. A560 (St.)			
grauweiß	902R-54420	902R-54421	902R-54422	902R-54423			
	Preisgr. A458 (St.)	Preisgr. A560 (St.)	Preisgr. A581 (Paar)	Preisgr. A560 (St.)			
	-/B	-/B	-/B	-/B			
neutral 10 (weiß)	91-54420	91-54421	91-54422	91-54423			
	Preisgr. A475 (St.)	Preisgr. A577 (St.)	Preisgr. A601 (Paar)	Preisgr. A577 (St.)			



passender Einsatz
für Ablauf:
Artikel-Nr. 182
siehe Seite 2.59
(Einbau vor Verlegung).

Für die auf dieser Seite gezeigten Produkte wird kein Palettenrabatt gewährt.

Flüsterablauf Silent W 2000
(gesetzlich geschützt)

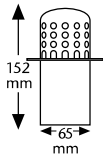

Flüsterablauf Silent 100
(gesetzlich geschützt)
Mit optimiertem Verbindungssystem

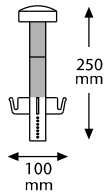

Ablauf
(Messing mit Sieb in V4A)

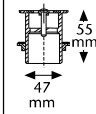

Ablaufleistung
max. 2,4 m³/h
(Einbau mit
Rinnenstein)

Der Wasserablauf erfolgt spürbar geräuscharmer bei deutlich gesteigertem Wasserdurchsatz. Silent W 2000 und Silent 100 bestehen aus hochwertigem Spezialwerkstoff (PVC-frei), der gegen Chlor-, Salz-, Thermal-, Mineral- und ozonversetztes Wasser ebenso beständig ist wie gegen im Schwimmbad üblicherweise eingesetzte Reinigungsmittel.

Ø 75 mm	Ø 86 mm	Ø 100 mm	1 1/2 Zoll	Passend für Öffnungen mit
Passend für Überlaufrinne 55141, 86161	Passend für Überlaufwannen 55101, 85161, 55181, 85191, 95161, 87161	Passend für Rinnenschale 59681	Passend zu Rinnenstein 54421	
178 Preisgr. A723 (St.)	179 Preisgr. A723 (St.)	177 Preisgr. A723 (St.)	182 Preisgr. A668 (St.)	Artikel-Nr.
178-S (schwarz) Preisgr. A731 (St.)	179-S (schwarz) Preisgr. A731 (St.)			Artikel-Nr.

Achtung: Gesonderte Rabattregelung bei Zubehör!

Für die auf dieser Seite gezeigten Produkte wird kein Palettenrabatt gewährt.

Schwimmbad-Zubehör – Abdeckroste

Hochwertiger, hochschlagzäher Kunststoff mit UV Absorber, Verbindung der Einzelstäbe mittels reißfester PUR Rundschnur und farblich zu den Einzelstäben passenden Zwischenrollen. Roste für die zu erwartenden Belastungen durch Barfußbegehungen ausgelegt. Ein Durchtreten einzelner Stäbe ist nahezu ausgeschlossen.

Vorteile:

- Hochwertiger, hochschlagzäher Kunststoff
- Chlor-, see- und heilwasserbeständig
- Vollprofile (25 x 10 mm)
- Oberfläche mit Sicherheitsprofilierung (geprüft in Rutsicherheitsklasse C)
- Weitestgehender Verzicht auf Metallteile (daher keine Korrosionsgefahr)
- Abgerundete Profiloberseite zur besseren Wasserabführung vom Roststab
- Normkonforme Stababstände < 8 mm
- Geruchsneutral
- Wärmebeständig
- Formschön
- Einfache Konstruktion

2.60 SYSTEM SCHWIMMBAD-ZUBEHÖR – ABDECKKROSTE

Querrost flexibel

Roststabhöhe	25 mm	25 mm
Rostbreite	191 mm*	250 mm
Artikel-Nr. Querrost flexibel	R10000 Preisgr. A716	R10100 Preisgr. A723
Artikel-Nr. Gehrungsecken 1E+AE+Sonder**	R11000 Preisgr. A723	R11100 Preisgr. A731

Querrost starr für die Flüsterrinne*

Roststabhöhe	25 mm	25 mm
Rostbreite	191 mm*	250 mm
Artikel-Nr. Querrost flexibel	R20000 Preisgr. A723	R20100 Preisgr. A731
Artikel-Nr. Gehrungsecken 1E+AE+Sonder**	R21000 Preisgr. A731	R21100 Preisgr. A734

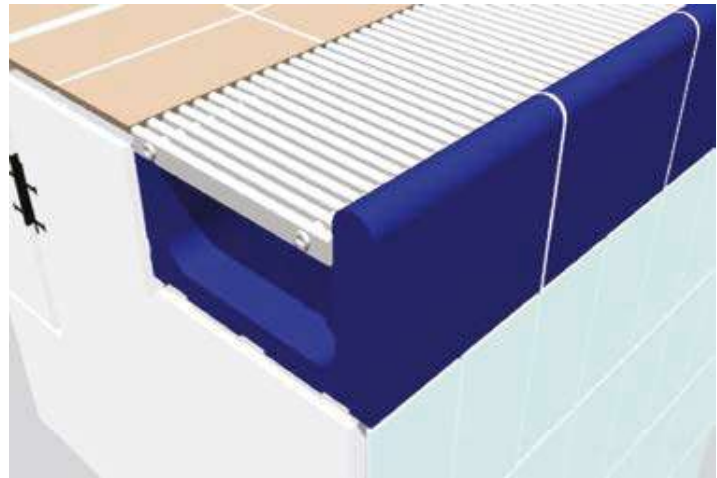

* Auch als Fächerecke und Bogenrost lieferbar. Preise auf Anfrage.
** Alle Eckelemente sind starr ausgebildet.

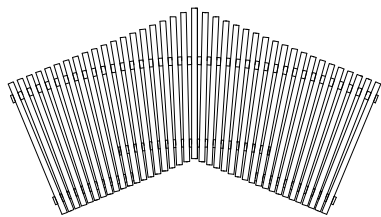

Fächerecke Art. Nr.: R12100
Querrost 250 mm breit

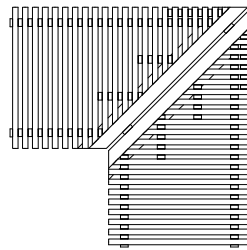

Gehrungsecke Art. Nr.: R11100
Querrost 250 mm breit

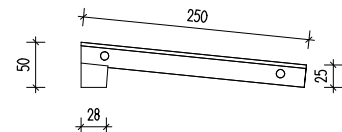

Art. Nr.: R30100
Schräger Querrost 250 mm breit

Parallelrost starr***

Roststabhöhe	25 mm
Rostbreite	250 mm
Artikel-Nr. Querrost flexibel	R50100 Preisgr. A742
Artikel-Nr. Gehrungsecken 1E+AE+Sonder**	R51100 Preisgr. A781

** Alle Eckelemente sind starr ausgebildet.
*** Aus technischen Gründen nicht als Bogenrost lieferbar.

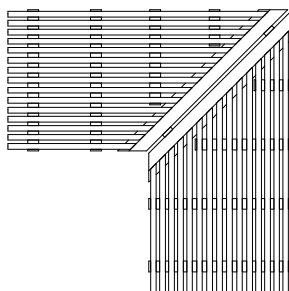

Gehrungsecke Art. Nr.: R51100
Parallelrost 250 mm breit

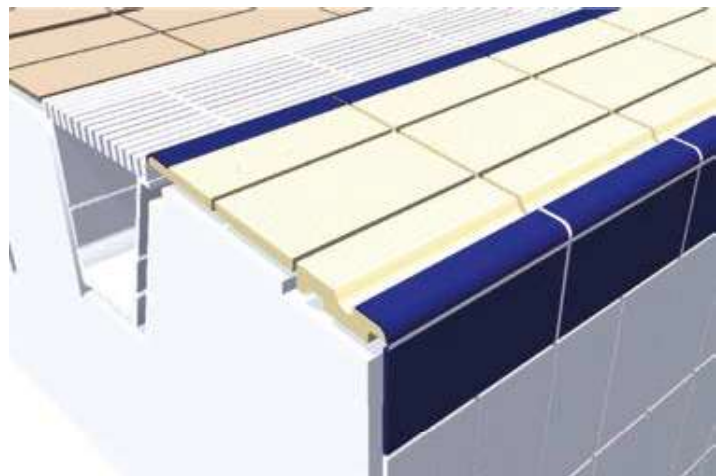

Farbübersicht:

Unterscheidung über letzte Ziffer der Artikelnummer
 Letzte Ziffer **0** = Standardfarben (grau = RAL7001 / weiß = RAL9010 / beige = RAL1001 / gelb = RAL1018)
 Letzte Ziffer **1** = Semifarben hellelfenbein = RAL 1015 / verkehrsblau = RAL5017 / verkehrsröt = RAL3020 / tiefschwarz = RAL9005)
 Letzte Ziffer **2** = Sonderfarben nach RAL (außer Metallic Töne)



Projekt: Hallenbad / Standort: Maulburg, Deutschland / Architekt: Kramer Architekten /
Serien: Chroma Pool, Bäderspezialprogramm / Foto: Jochen Stüber

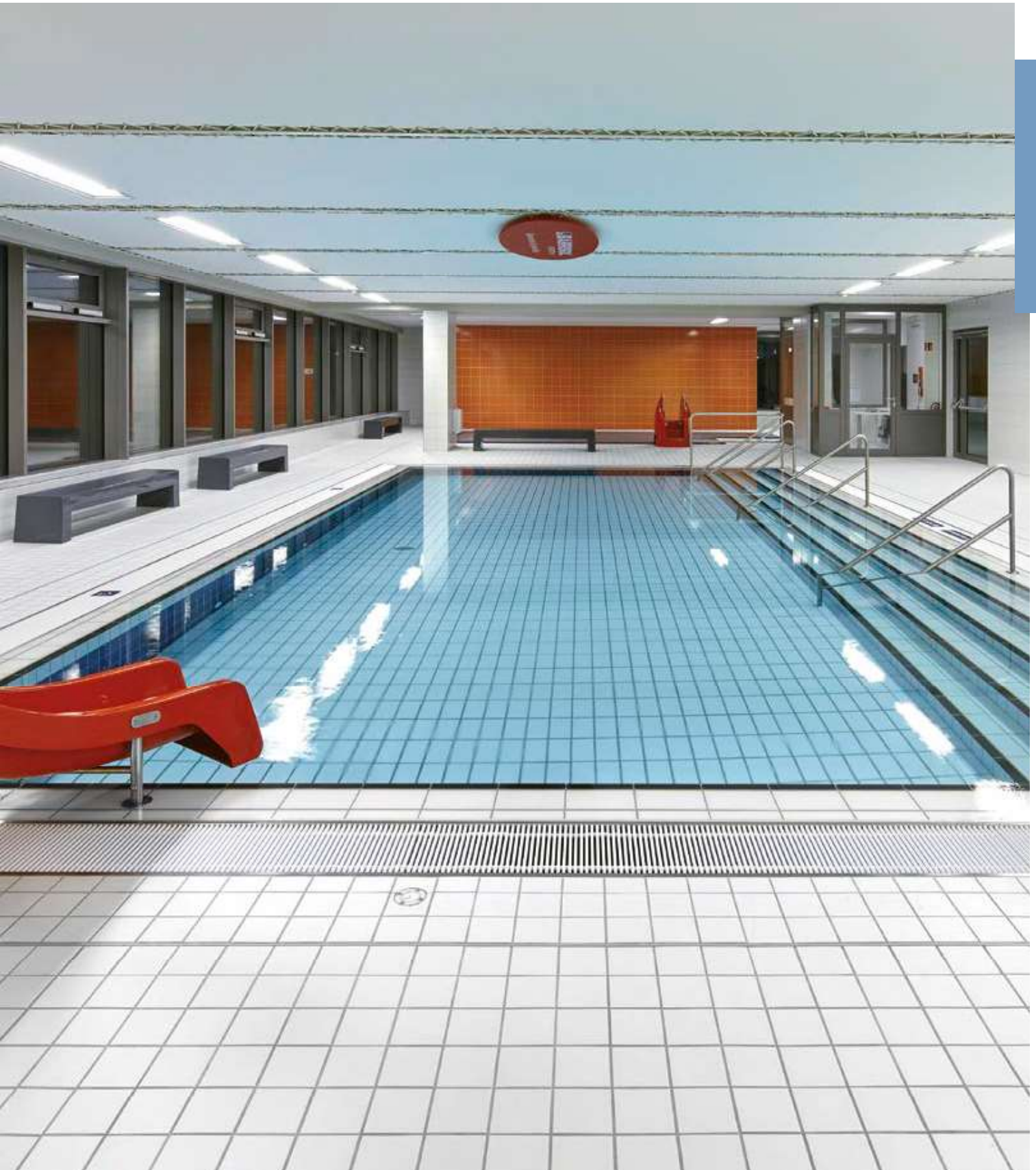

2.62 KERAMISCHE RINNENABDECKUNG 2.0



R11/B

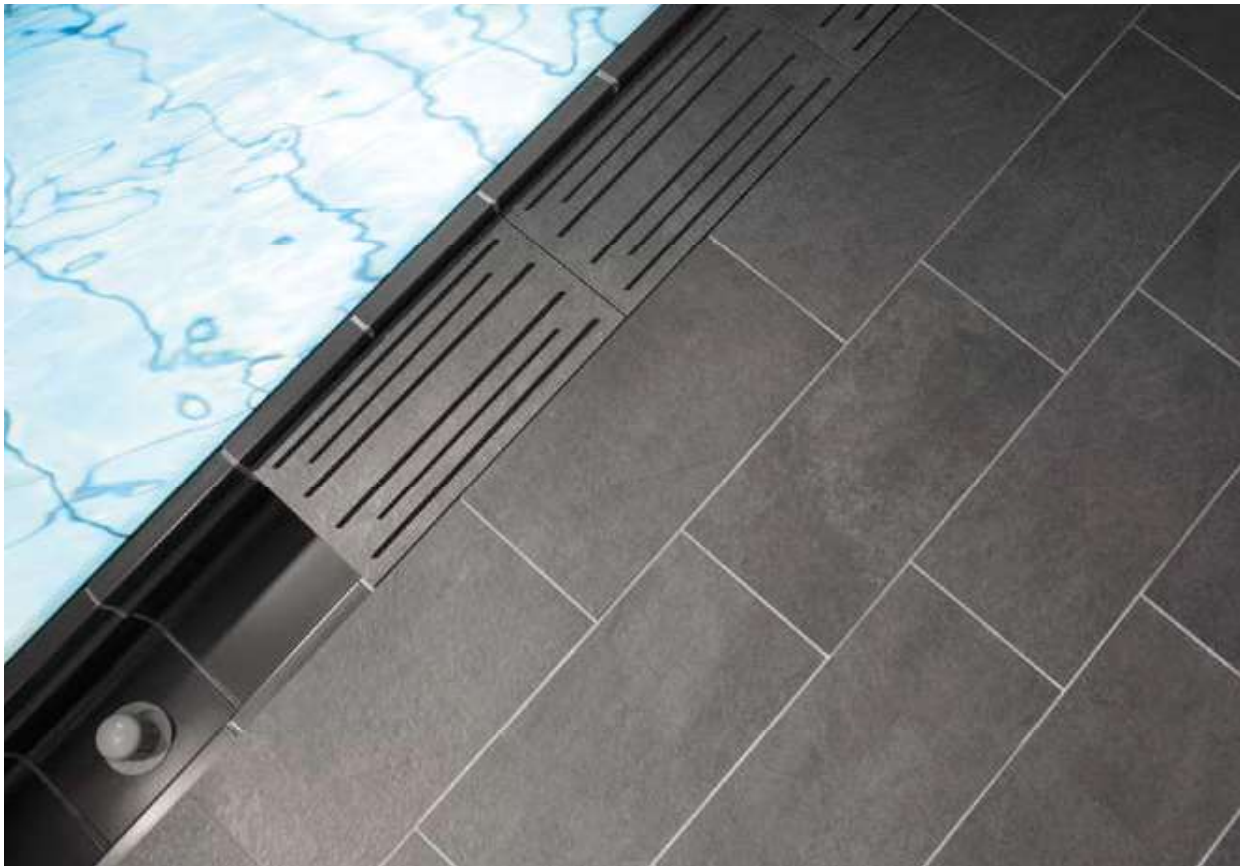

Das System „Wiesbaden Stil“ bietet mit der keramischen Rinnenabdeckung erstmals die Möglichkeit, den gesamten Beckenumgang bis an den Beckenrand in einheitlicher Optik zu gestalten und gleichzeitig von den technischen Vorteilen des Systems Wiesbaden zu profitieren. Dabei lassen sich die

Farben und besonderen Oberflächen der Serien Quarzit, Valley und Emotion realisieren. Auch Träger und Grundplatten werden farblich angepasst. Die Abdeckung lässt sich dank Steckverbindungen einfach verlegen. Die keramische Rinnenabdeckung ist trittsicher und hoch belastbar.

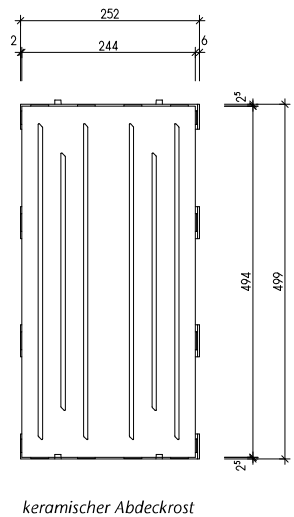
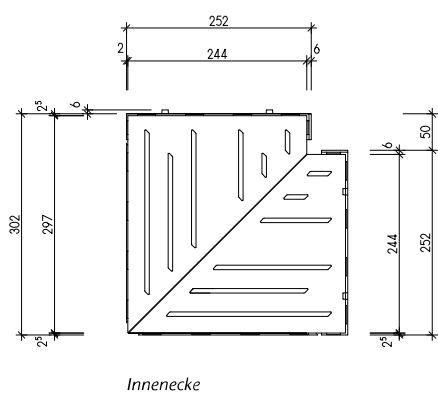
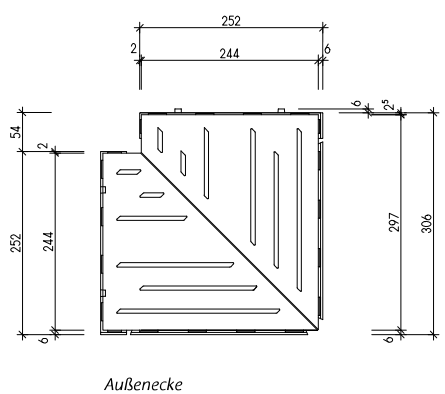
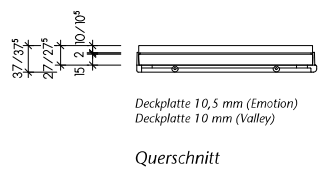
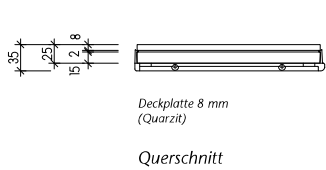

Gilt nur für das keramische Belagsmaterial:
 Stranggepr. keram. Platten, Präzision, DIN EN 14411, Gruppe Al₁, unglasiert (UGL) für Bodenbeläge und Wandbekleidungen im Innen- und Außenbereich (Feinsteinzeugplatten) //
 Trockengepr. keram. Fliesen, DIN EN 14411, Gruppe Bl₁, unglasiert (UGL) für Bodenbeläge und Wandbekleidungen im Innen- und Außenbereich (Feinsteinzeugfliesen)

KERAMISCHE RINNENABDECKUNG 2.0 2.63

Außenecke Innenecke

25 x 50 cm



30 x 30 cm



30 x 30 cm



Design Quarzit	Design Quarzit	Design Quarzit
53510H	53512H	53511H
25 x 50 / 10 x 20	30 x 30 / 12 x 12	30 x 30 / 12 x 12
252 x 500 x 35**/***	252 x 302/302 x 35**/****	252 x 302/302 x 35**/****
2		
12,212/m	4,312/Stück	4,312/Stück
1	1	1
0,500		
6,106	4,312	4,312
Alb	Alb	Alb
R11/B	R11/B	R11/B
8462-53510H*	8462-53512H*	8462-53511H*
Preisgr. A731 (St.)	Preisgr. A781 (St.)	Preisgr. A781 (St.)



Formatnummer
Nennmaß - cm/in
Herstellmaß mm
m - Stück
m/St. - kg
Paket - Stück
Paket - m
Paket - kg
Palette - m
Palette - kg
Produktnorm
Trittsicherheit

sandbeige



* auftragsbezogene Fertigung, Lieferzeit auf Anfrage.
 Weitere Farben / Designs auf Anfrage umsetzbar.

** Elementgröße in verbautem Zustand inkl. Fuge
 *** komplettes Element inkl. Zapfen: 252 x 506 x 35 mm
 **** komplettes Element inkl. Zapfen: 252 x 302/309 x 35 mm

Hinweis: laut DIN 19643-1 sind die Volumenströme in Bezug zum freien Querschnitt der keramischen Rinnenabdeckung nachzuweisen.

Freier Querschnitt: ca. 245 cm²/m

Außenecke Innenecke

25 x 50 cm



30 x 30 cm



30 x 30 cm



Design Valley strukturiert, vergütet	Design Valley strukturiert, vergütet	Design Valley strukturiert, vergütet
53510	53512	53511
25 x 50 / 10 x 20	30 x 30 / 12 x 12	30 x 30 / 12 x 12
252 x 500 x 37**/***	252 x 302/302 x 37**/****	252 x 302/302 x 37**/****
2		
13,274/m	4,687/Stück	4,687/Stück
1	1	1
0,500		
6,637	4,687	4,687
Bla	Bla	Bla
R11/B	R11/B	R11/B
052036-53510*	052036-53512*	052036-53511*
Preisgr. A731 (St.)	Preisgr. A781 (St.)	Preisgr. A781 (St.)



protected

Formatnummer
Nennmaß - cm/in
Herstellmaß mm
m - Stück
m/St. - kg
Paket - Stück
Paket - m
Paket - kg
Palette - m
Palette - kg
Produktnorm
Trittsicherheit

schiefer



* auftragsbezogene Fertigung, Lieferzeit auf Anfrage.
 Weitere Farben / Designs auf Anfrage umsetzbar.

** Elementgröße in verbautem Zustand inkl. Fuge
 *** komplettes Element inkl. Zapfen: 252 x 506 x 37 mm
 **** komplettes Element inkl. Zapfen: 252 x 302/309 x 37 mm

Hinweis: laut DIN 19643-1 sind die Volumenströme in Bezug zum freien Querschnitt der keramischen Rinnenabdeckung nachzuweisen.

Freier Querschnitt: ca. 245 cm²/m

2.64 MOSAIK



Projekt: Hallenbad / Standort: Oberuzwil, Schweiz / Architekt: Hunziker Betatech AG / Serie: Fresh / Foto: Adriano Faragulo

Schwimmbad



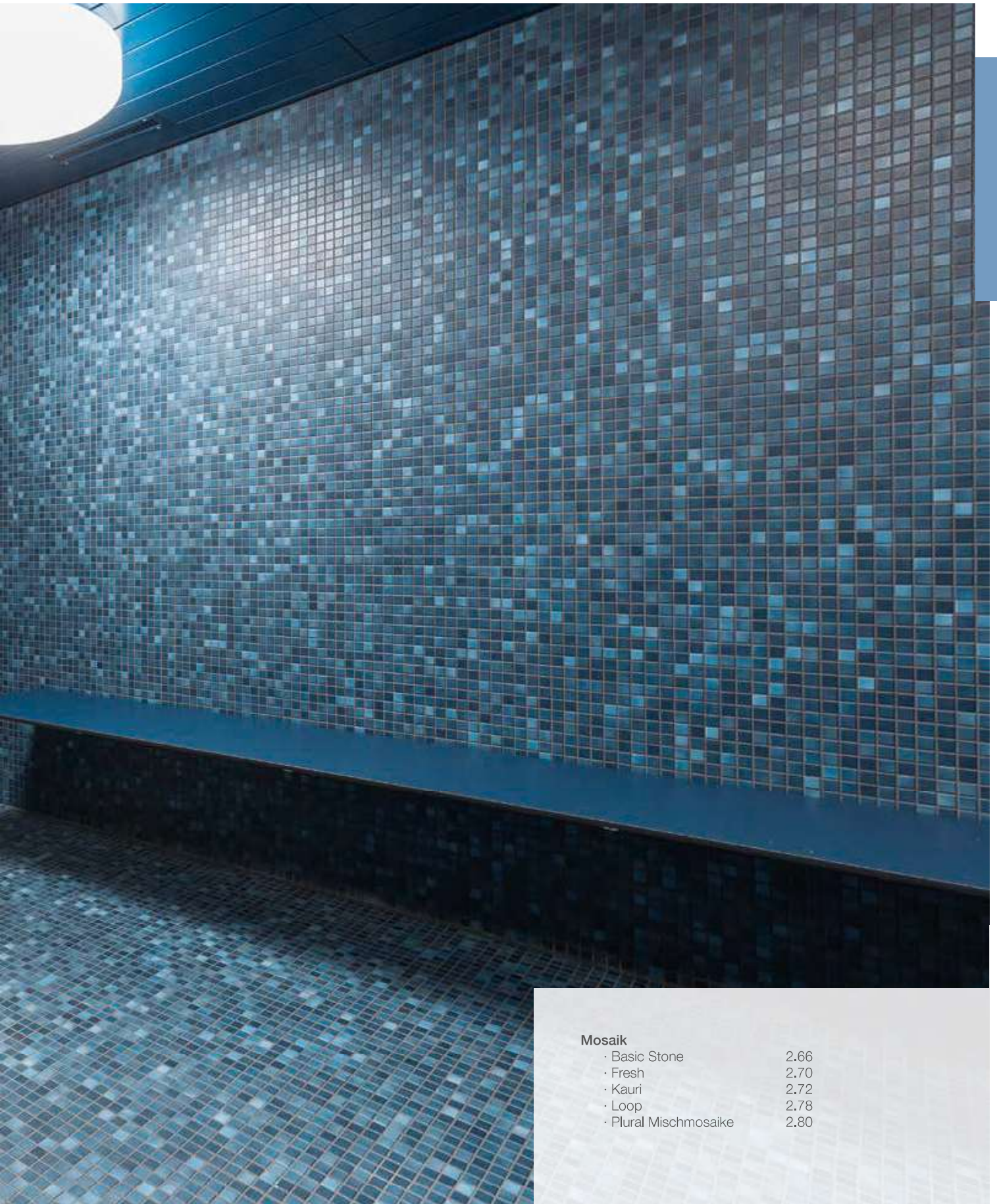

Mosaik

- Basic Stone 2.66
- Fresh 2.70
- Kauri 2.72
- Loop 2.78
- Plural Mischmosaïke 2.80

2.66 BASIC STONE



3D-Rendering / Serie: Basic Stone

Schwimmbad





2.68 BASIC STONE



Mosaik, non-slip 5 x 5 cm



schwarz



mittelgrau



hellgrau



schlamm



beige

Schwimmbad



Rückseitig thermoplastisch verklebte Mosaik von AGROB BUCHTAL sind nicht nur im Trockenbereich, sondern auch bedenkenlos im Unterwasserbereich (z. B. Schwimmbecken/Whirlpool) sowie im dauernassbelasteten Bereich (z. B. Beckenumgänge/Duschen) einsetzbar.

5 x 5 cm



Mosaik, rückseitig
thermoplastisch verklebt
Bogen: 297 x 297 mm



						5 x 5 / 2 x 2	Nennmaß - cm/in
						47 x 47 x 6,5 mm	Herstellmaß
						eben, trittsicher	Oberfläche
						11 Bögen	m ² - Stück
						12,331	m ² - kg
						11 Bögen	Paket - Stück
						1,000	Paket - m ²
						12,331	Paket - kg
						64,000	Palette - m ²
						789,184	Palette - kg
						Bla	Produktnorm
						R10/B	Trittsicherheit
						1 - 2	Belastung
						42200H-73	
						Preisgr. A197 (m ²)	schwarz
						42201H-73	
						Preisgr. A197 (m ²)	mittelgrau
						42202H-73	
						Preisgr. A197 (m ²)	hellgrau
						42203H-73	
						Preisgr. A197 (m ²)	schlamm
						42204H-73	
						Preisgr. A197 (m ²)	beige

Color Shade Variation: V2



2.70 FRESH









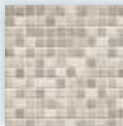
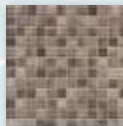
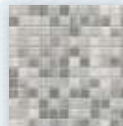
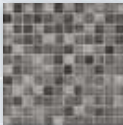
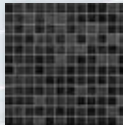

Projekt: Hallenbad / Standort: Oberuzwil, Schweiz / Architekt: Hunziker Betatech AG / Serie: Fresh / Foto: Adriano Faragulo

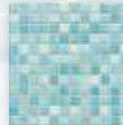
Schwimmbad



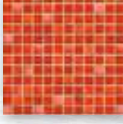
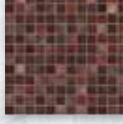
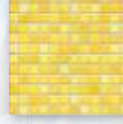

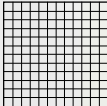
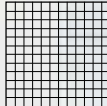
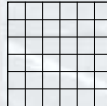
			
snow white	desert sand-mix	taupe-mix	light grey-mix
			
medium grey-mix	midnight black-mix	denim blue-mix	light blue-mix
			
pacific blue-mix	midnight blue-mix	vivid violet-mix	sunset orange-mix
			
coral red-mix	mystic red-mix	lime green-mix	sunshine yellow-mix

			
Mosaik 2 x 2 cm, glänzend	Mosaik 2 x 2 cm, non-slip, R10/B	Mosaik 5 x 5 cm, non-slip, R10/B, R11/C	Farbverlauf 2 x 2 cm

Detaillierte Informationen, siehe Seite 1,78 ff

2.72 KAURI



Projekt: Privatpool / Standort: Neuwied, Deutschland / Architekt: Sarah Schellenberg / Serie: Kauri / Foto: Felix Krumbholz

Schwimmbad



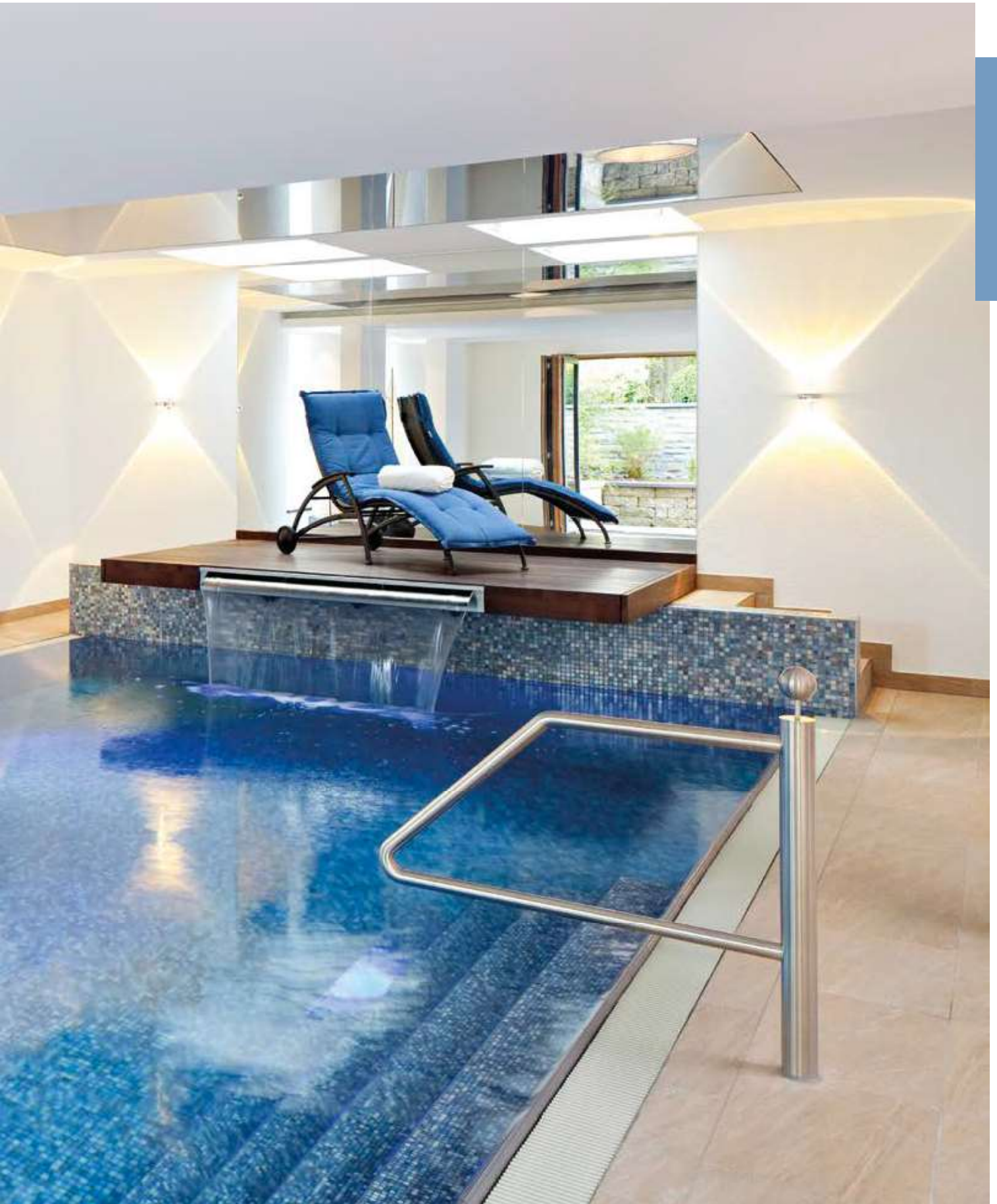

2.74 KAURI

Mosaik 1 x 1 cm



sandbeige-mix glänzend

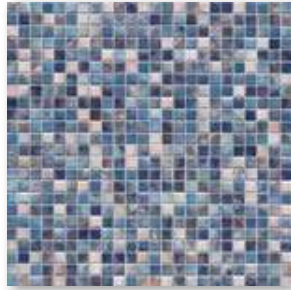

grau-blau-mix glänzend

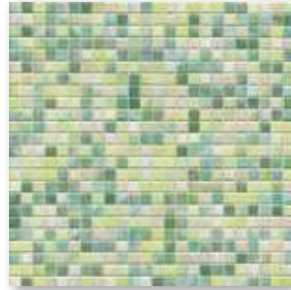

aquagrün-mix glänzend

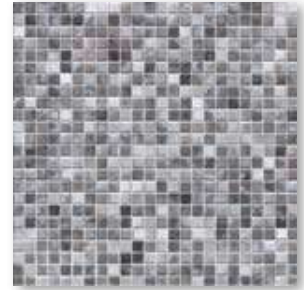

felsgrau-mix glänzend

Mosaik 2 x 2 cm



sandbeige-mix glänzend



grau-blau-mix glänzend

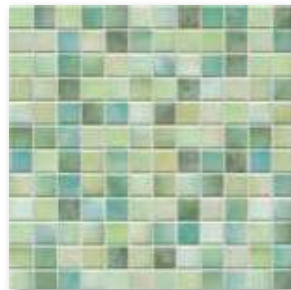

aquagrün-mix glänzend



felsgrau-mix glänzend



Farbverlauf 1 x 1 cm

Seegras

Herstellmaß inkl.
einer Außenfuge
632 x 948 x 6,5 mm



R10/B



Mosaik, non-slip 1 x 1 cm



sandbeige-mix



grau-blau-mix

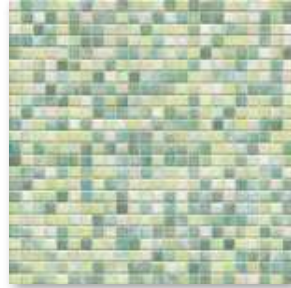

aquagrün-mix



felsgrau-mix

Mosaik, non-slip 2 x 2 cm



aquagrün-mix



Rückseitig thermoplastisch verklebte Mosaik von AGROB BUCHTAL sind nicht nur im Trockenbereich, sondern auch bedenkenlos im Unterwasserbereich (z. B. Schwimmbecken/Whirlpool) sowie im dauernassbelasteten Bereich (z. B. Beckenumgänge/Duschen) einsetzbar.

2.76 KAURI

Trockengepr. keram. Fliesen, DIN EN 14411, Gruppe Bl_b, glasiert (GL)
für Bodenbeläge und Wandbekleidungen im Innen- und Außenbereich (Steinzeugfliesen)

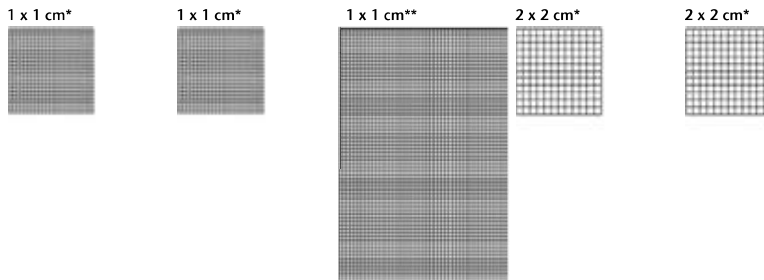

Mosaik, rückseitig thermoplastisch verklebt Bogen: 316 x 316 mm
Mosaik, rückseitig thermoplastisch verklebt Bogen: 316 x 316 mm
Mosaik, rückseitig thermoplastisch verklebt Bogen: 316 x 316 mm
Mosaik, rückseitig thermoplastisch verklebt Bogen: 316 x 316 mm

Schwimmbad



Nennmaß - cm/in	1 x 1 / 3/8 x 3/8	1 x 1 / 3/8 x 3/8	1 x 1 / 3/8 x 3/8	2 x 2 / 6/8 x 6/8	2 x 2 / 6/8 x 6/8		
Herstellmaß	12 x 12 x 6,5 mm	12 x 12 x 6,5 mm	12 x 12 x 6,5 mm	24 x 24 x 6,5 mm	24 x 24 x 6,5 mm		
Oberfläche	glänzend, eben	eben, trittsicher	glänzend, eben	glänzend, eben	eben, trittsicher		
m ² - Stück	10 Bögen	10 Bögen	10 Bögen	10 Bögen	10 Bögen		
m ² - kg	11,930	11,930		12,060	12,060		
Paket - Stück	10 Bögen	10 Bögen	6 Bögen	10 Bögen	10 Bögen		
Paket - m ²	1,000	1,000	0,600	1,000	1,000		
Paket - kg	11,930	11,930	7,157	12,060	12,060		
Palette - m ²	24,000	24,000		42,000	42,000		
Palette - kg	286,320	286,320		506,520	506,520		
Produktnorm	Blb	Blb	Blb	Blb	Blb		
Trittsicherheit		R10/B			R10/B		
Belastung	1 - 2	1 - 2	1 - 2	1 - 2	1 - 2		
sandbeige-mix glänzende	3 8701H Preisgr. A370 (m ²)			8721H**** Preisgr. A256 (m ²)			
grau-blau-mix glänzende	2 8703H Preisgr. A370 (m ²)			8723H**** Preisgr. A256 (m ²)			
aquagrün-mix glänzende	3 8704H Preisgr. A370 (m ²)			8724H Preisgr. A256 (m ²)			
felsgrau-mix glänzende	2 8707H Preisgr. A370 (m ²)			8727H*** Preisgr. A256 (m ²)			
sandbeige-mix		8751H Preisgr. A370 (m ²)					
grau-blau-mix		8753H Preisgr. A370 (m ²)					
aquagrün-mix		8754H Preisgr. A370 (m ²)			8759H*** Preisgr. A283 (m ²)		
felsgrau-mix		8757H Preisgr. A370 (m ²)					
Seegrass	3		8709 Preisgr. A791 (Set)				

*inkl. einer Außenfuge

**Herstellmaß inkl. einer Außenfuge
632 x 948 x 6,5 mm

*** Beanspruchungsgruppe 3
**** Beanspruchungsgruppe 4





Projekt: Privatpool / Standort: Neuwied, Deutschland / Architekt: Sarah Schellenberg / Serie: Kauri / Foto: Felix Krumbholz

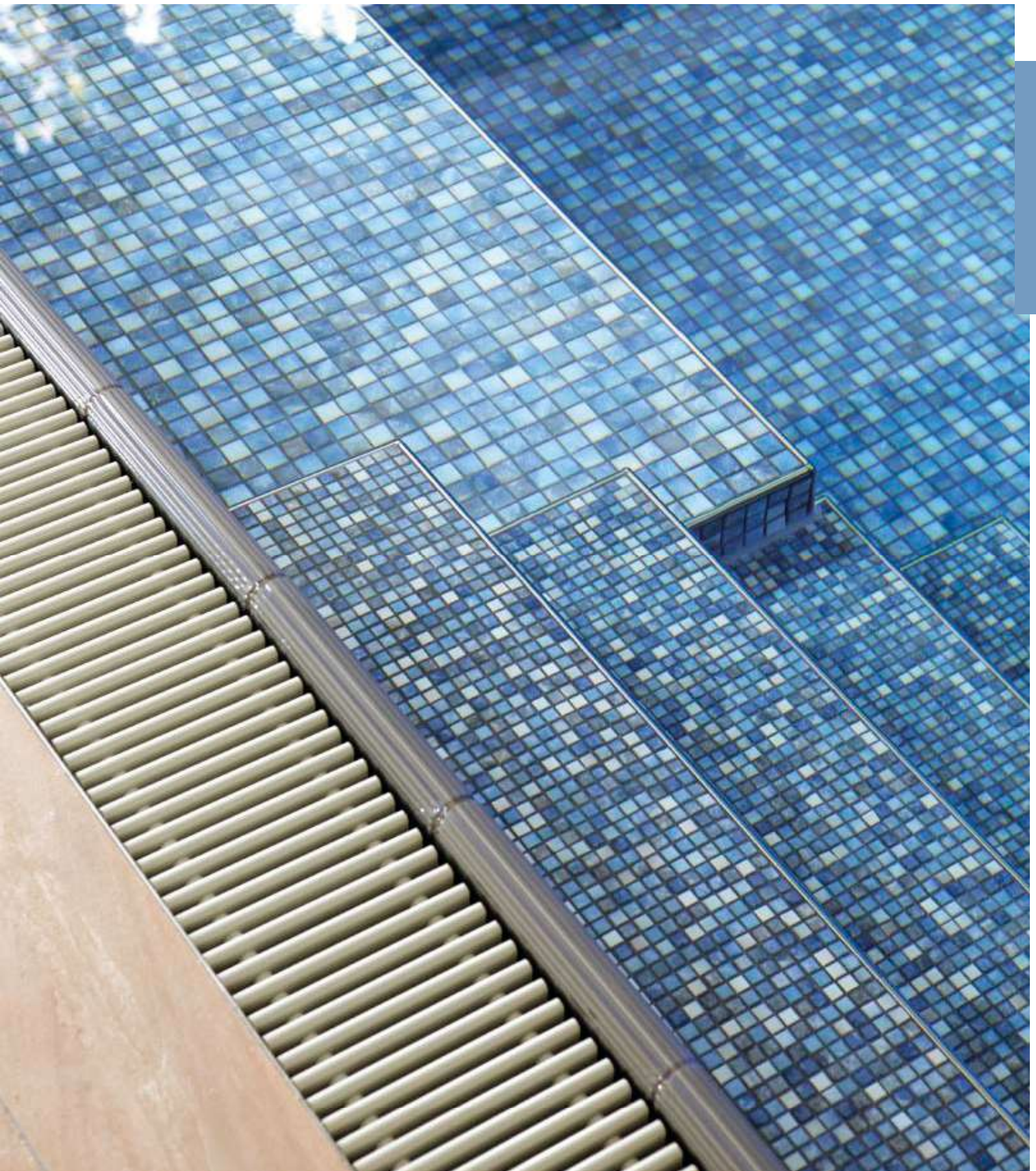

2.78 LOOP



Projekt: Hallenbad, Dauphins-sur-le-Parc / Standort: Montreal, Kanada / Architekten: Lapointe Magne & associés / Serie: Loop

Schwimmbad



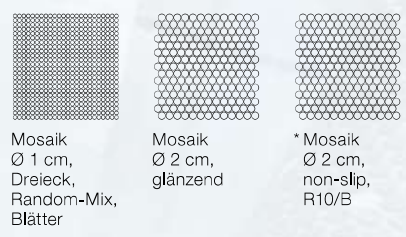

Mosaik
Ø 1 cm,
Dreieck,
Random-Mix,
Blätter

Mosaik
Ø 2 cm,
glänzend

* Mosaik
Ø 2 cm,
non-slip,
R10/B

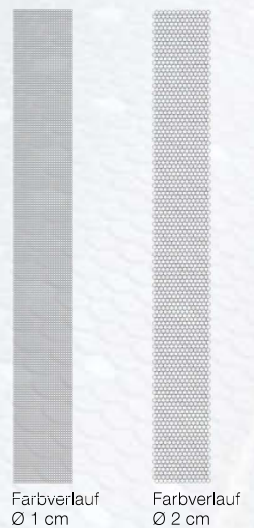

Detaillierte Informationen, siehe Seite 1.90 ff

Farbverlauf
Ø 1 cm

Farbverlauf
Ø 2 cm

2.80 PLURAL MISCHMOSAIKE



Projekt: Sportcentrum / Standort: Papendrecht, Niederlande / Architekt: Hooper Architects, Oosterhout, Niederlande /
Serie: Plural Mischmosaik / Foto: Marcel van der Burg

Schwimmbad





Mischverlegtes Mosaik 1 x 1 cm



Farbraum kühl *



Farbraum neutral *

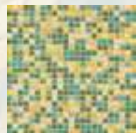

Farbraum frisch



Farbraum warm



Farbraum sonnig

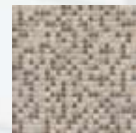

Farbraum erdig

Mischverlegtes Mosaik 2,5 x 2,5 cm



Farbraum kühl *



Farbraum neutral *

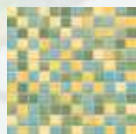

Farbraum frisch *

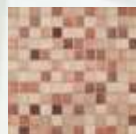

Farbraum warm *

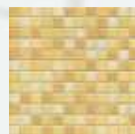

Farbraum sonnig *

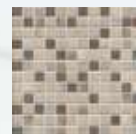

Farbraum erdig *

Mischverlegtes Mosaik 5 x 5 cm



Farbraum kühl *



Farbraum neutral *



Farbraum frisch *

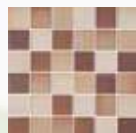

Farbraum warm *

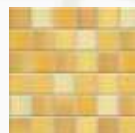

Farbraum sonnig *

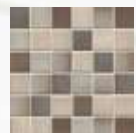

Farbraum erdig *

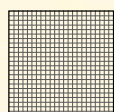

Mosaik
1 x 1 cm

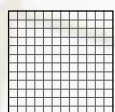

Mosaik
2,5 x 2,5 cm

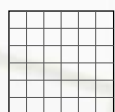

Mosaik
5 x 5 cm

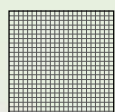

* Mosaik
1 x 1 cm,
non-slip, R10/B

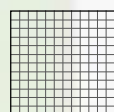

* Mosaik
2,5 x 2,5 cm,
non-slip, R10/B

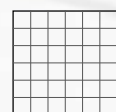

* Mosaik
5 x 5 cm,
non-slip, R10/B

Detaillierte Informationen: Mosaik, siehe Seite 1,24
Mosaik Non slip, siehe Seite 1,36

2.82 BODEN UND NASSBEREICHE



Projekt: Hart van Zuid / Standort: Rotterdam, Niederlande / Architekt: Kraaijvanger architects /
Serie: Chroma / Foto: Marcel van der Burg

Schwimmbad



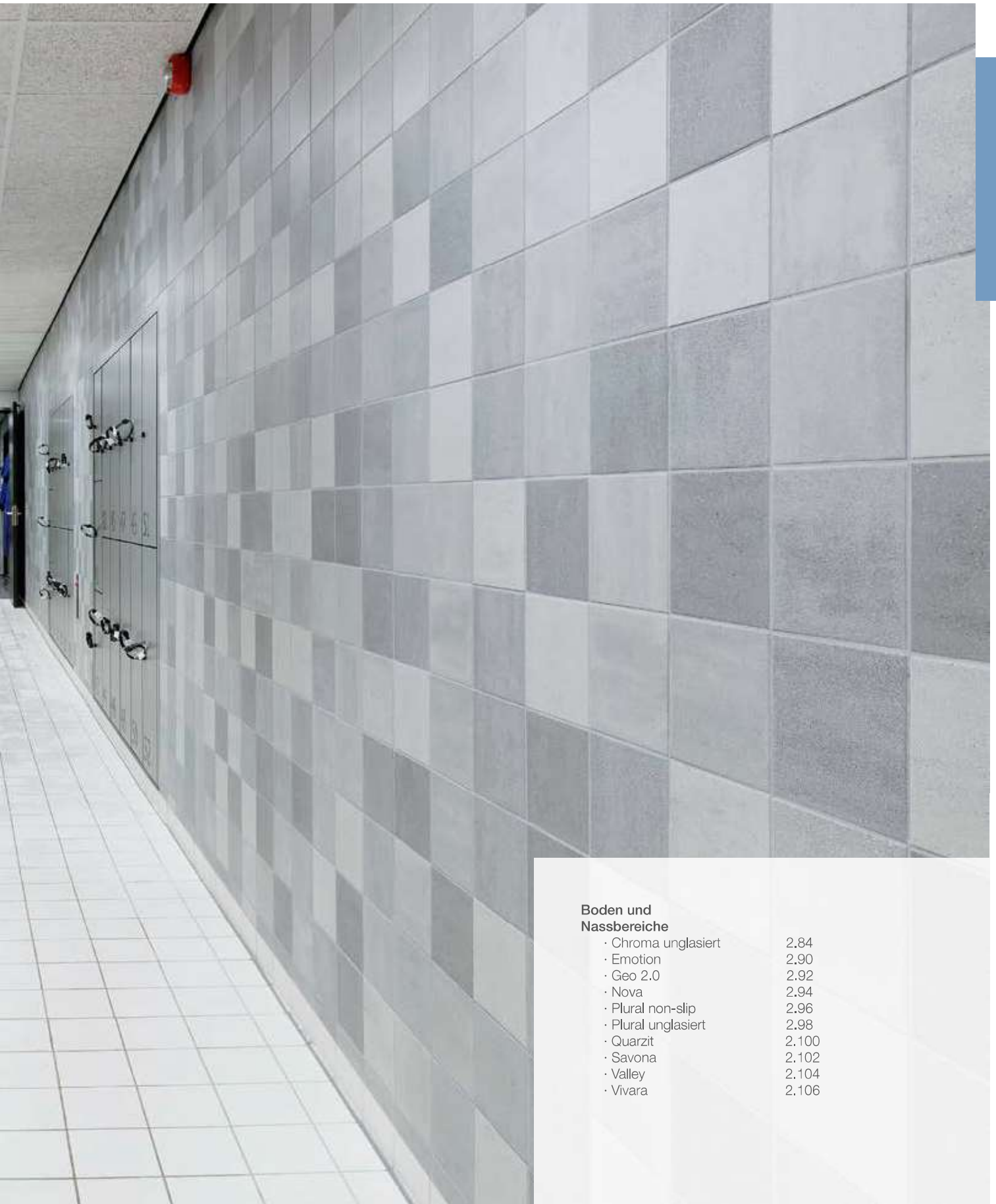

**Boden und
Nassbereiche**

· Chroma unglasiert	2.84
· Emotion	2.90
· Geo 2.0	2.92
· Nova	2.94
· Plural non-slip	2.96
· Plural unglasiert	2.98
· Quarzit	2.100
· Savona	2.102
· Valley	2.104
· Vivara	2.106

2.84 CHROMA UNGLASIERT



R10/A R10/B R11/B



Quantum

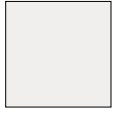

weiß / neutral 10
(aktivweiß)



ocker mittel



Boden-/Wandfliese
12,5 x 12,5 cm



neutral 8
(lichtgrau)



steingrau dunkel



steingrau mittel



neutral 7
(kieselgrau)



sandgrau dunkel



sandgrau mittel



sandgrau hell



Boden-/Wandfliese
12,5 x 25 cm



neutral 3
(asphalt-schwarz)



schwarz / neutral 1
(tiefschwarz)

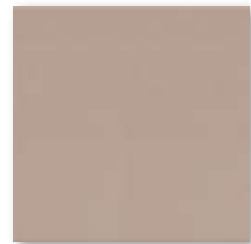

Boden-/Wandfliese
25 x 25 cm

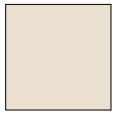

naturweiß



Boden-/Wandfliese
25 x 50 cm

Rasterprofil



Rasterprofilfliese
12,5 x 12,5 cm



Rasterprofilfliese
12,5 x 25 cm

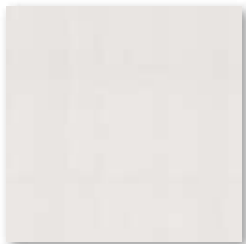

Rasterprofilfliese
25 x 25 cm



Rasterprofilfliese
25 x 50 cm

Duschtassensystem

Duschtassensystem
Ecke (einteilig)
12,5 x 12,5 cm



Duschtassensystem
Läufer
12,5 x 12,5 cm

Duschtassensystem
Läufer
25 x 12,5 cm

Kehlsockel, r = 12 mm,
25 x 12,5 cm



Außenecke,
Gehrungspaar

Innenecke,
Gehrungspaar

 Auf Anfrage sind weitere Farben
der Serie Chroma unglasiert
in 6 mm Fugenbreite lieferbar.

2.86 CHROMA UNGLASIERT

Stranggepr. keram. Platten, Präzision, DIN EN 14411, Gruppe A_b, unglasiert (UGL) für Bodenbeläge und Wandbekleidungen im Innen- und Außenbereich (Steinzeugplatten)

Quantum

Boden-/Wandfliesen

12,5 x 12,5 cm



12,5 x 25 cm



25 x 25 cm



25 x 50 cm**



Lieferung als Doppel-
fliesen; müssen örtlich
gebrochen werden



Schwimmbad

Formatnummer	32020H	38110H	32050H	42550HK			
Nennmaß - cm/in	12,5 x 12,5 / 5 x 5	12,5 x 25 / 5 x 10	25 x 25 / 10 x 10	25 x 50 / 10 x 20			
Herstellmaß	119 x 119 x 8 mm	119 x 244 x 8 mm	244 x 244 x 8 mm	244 x 494 x 8 mm			
m ² - Stück	64,000	32,000	16,000	8,000			
m ² - kg	15,360	15,680	16,960	17,040			
Paket - Stück	66	33	14	9			
Paket - m ²	1,031	1,031	0,875	1,125			
Paket - kg	15,840	16,170	14,840	19,170			
Palette - m ²	86,625	86,625	70,875	40,500			
Palette - kg	1.330,560	1.358,280	1.202,040	690,120			
Produktnorm	Alb	Alb	Alb	Alb			
Trittsicherheit	R10/A	R10/A	R10/A	R10/A			
Belastung	2	2	2	2			
neutral 10 (aktivweiß)	926i-32020H Preisgr. A230 (m ²)	926i-38110H Preisgr. A197 (m ²)	926i-32050H Preisgr. A230 (m ²)	926i-42550HK* Preisgr. A230 (m ²)			
neutral 1 (tiefschwarz)	918i-32020H Preisgr. A230 (m ²)	918i-38110H Preisgr. A197 (m ²)	918i-32050H Preisgr. A230 (m ²)	918i-42550HK* Preisgr. A230 (m ²)			
ocker mittel	555023-32020H* Preisgr. A230 (m ²)	555023-38110H* Preisgr. A197 (m ²)	555023-32050H* Preisgr. A230 (m ²)	555023-42550HK* Preisgr. A230 (m ²)			
steingrau mittel	555035-32020H* Preisgr. A230 (m ²)	555035-38110H* Preisgr. A197 (m ²)	555035-32050H* Preisgr. A230 (m ²)	555035-42550HK* Preisgr. A230 (m ²)			
steingrau dunkel	555036-32020H* Preisgr. A230 (m ²)	555036-38110H* Preisgr. A197 (m ²)	555036-32050H* Preisgr. A230 (m ²)	555036-42550HK* Preisgr. A230 (m ²)			
sandgrau hell	555038-32020H* Preisgr. A230 (m ²)	555038-38110H* Preisgr. A197 (m ²)	555038-32050H* Preisgr. A230 (m ²)	555038-42550HK* Preisgr. A230 (m ²)			
sandgrau mittel	555039-32020H* Preisgr. A230 (m ²)	555039-38110H* Preisgr. A197 (m ²)	555039-32050H* Preisgr. A230 (m ²)	555039-42550HK* Preisgr. A230 (m ²)			
sandgrau dunkel	555040-32020H* Preisgr. A230 (m ²)	555040-38110H* Preisgr. A197 (m ²)	555040-32050H* Preisgr. A230 (m ²)	555040-42550HK* Preisgr. A230 (m ²)			
neutral 3 (asphalt-schwarz)	555113-32020H* Preisgr. A230 (m ²)	555113-38110H* Preisgr. A197 (m ²)	555113-32050H* Preisgr. A230 (m ²)	555113-42550HK* Preisgr. A230 (m ²)			
neutral 7 (kieselgrau)	555117-32020H* Preisgr. A230 (m ²)	555117-38110H* Preisgr. A197 (m ²)	555117-32050H* Preisgr. A230 (m ²)	555117-42550HK* Preisgr. A230 (m ²)			
neutral 8 (lichtgrau)	555118-32020H* Preisgr. A230 (m ²)	555118-38110H* Preisgr. A197 (m ²)	555118-32050H* Preisgr. A230 (m ²)	555118-42550HK* Preisgr. A230 (m ²)			
naturweiß	901i-32020H Preisgr. A230 (m ²)	901i-38110H Preisgr. A197 (m ²)	901i-32050H Preisgr. A230 (m ²)	901i-42550HK* Preisgr. A230 (m ²)			



Auftragsfertigung: Rückgabe und/oder Stornierung bestellter Ware nicht möglich.



rektifiziert

Quantum

Bodenfliesen/Rasterprofilfliesen

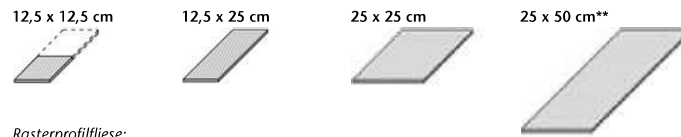

Rasterprofilfliese;
Lieferung als Doppel-
fliesen; müssen örtlich
gebrochen werden



	Rasterprofilfliese	Rasterprofilfliese	Rasterprofilfliese	Rasterprofilfliese	
	32100H	34090H	32080H	42580HK	Formatnummer
	12,5 x 12,5 / 5 x 5	12,5 x 25 / 5 x 10	25 x 25 / 10 x 10	25 x 50 / 10 x 20	Nennmaß - cm/in
	119 x 119 x 8 mm	119 x 244 x 8 mm	244 x 244 x 8 mm	244 x 494 x 8 mm	Herstellmaß
	64,000	32,000	16,000	8,000	m ² - Stück
	15,360	15,360	16,800	17,040	m ² - kg
	66	33	14	9	Paket - Stück
	1,031	1,031	0,875	1,125	Paket - m ²
	15,840	15,840	14,700	19,170	Paket - kg
	86,625	86,625	70,875	40,500	Palette - m ²
	1.330,560	1.330,560	1.190,700	690,120	Palette - kg
	Alb	Alb	Alb	Alb	Produktnorm
	R11/B	R11/B	R11/B	R11/B	Trittsicherheit
	2	2	2	2	Belastung
	926i-32100H	926i-34090H	926i-32080H	926i-42580HK*	neutral 10
	Preisgr. A241 (m ²)	Preisgr. A216 (m ²)	Preisgr. A241 (m ²)	Preisgr. A241 (m ²)	(aktivweiß)
	918i-32100H	918i-34090H	918i-32080H	918i-42580HK*	neutral 1
	Preisgr. A241 (m ²)	Preisgr. A216 (m ²)	Preisgr. A241 (m ²)	Preisgr. A241 (m ²)	(tiefschwarz)
	555023-32100H*	555023-34090H*	555023-32080H*	555023-42580HK*	ocker mittel NEU
	Preisgr. A241 (m ²)	Preisgr. A216 (m ²)	Preisgr. A241 (m ²)	Preisgr. A241 (m ²)	
	555035-32100H*	555035-34090H*	555035-32080H*	555035-42580HK*	steingrau mittel NEU
	Preisgr. A241 (m ²)	Preisgr. A216 (m ²)	Preisgr. A241 (m ²)	Preisgr. A241 (m ²)	
	555036-32100H*	555036-34090H*	555036-32080H*	555036-42580HK*	steingrau dunkel NEU
	Preisgr. A241 (m ²)	Preisgr. A216 (m ²)	Preisgr. A241 (m ²)	Preisgr. A241 (m ²)	
	555038-32100H*	555038-34090H*	555038-32080H*	555038-42580HK*	sandgrau hell NEU
	Preisgr. A241 (m ²)	Preisgr. A216 (m ²)	Preisgr. A241 (m ²)	Preisgr. A241 (m ²)	
	555039-32100H*	555039-34090H*	555039-32080H*	555039-42580HK*	sandgrau mittel NEU
	Preisgr. A241 (m ²)	Preisgr. A216 (m ²)	Preisgr. A241 (m ²)	Preisgr. A241 (m ²)	
	555040-32100H*	555040-34090H*	555040-32080H*	555040-42580HK*	sandgrau dunkel NEU
	Preisgr. A241 (m ²)	Preisgr. A216 (m ²)	Preisgr. A241 (m ²)	Preisgr. A241 (m ²)	
	555113-32100H*	555113-34090H*	555113-32080H*	555113-42580HK*	neutral 3 NEU
	Preisgr. A241 (m ²)	Preisgr. A216 (m ²)	Preisgr. A241 (m ²)	Preisgr. A241 (m ²)	(asphaltschwarz)
	555117-32100H*	555117-34090H*	555117-32080H*	555117-42580HK*	neutral 7 NEU
	Preisgr. A241 (m ²)	Preisgr. A216 (m ²)	Preisgr. A241 (m ²)	Preisgr. A241 (m ²)	(kieselgrau)
	555118-32100H*	555118-34090H*	555118-32080H*	555118-42580HK*	neutral 8 NEU
	Preisgr. A241 (m ²)	Preisgr. A216 (m ²)	Preisgr. A241 (m ²)	Preisgr. A241 (m ²)	(lichtgrau)
	901i-32100H	901i-34090H	901i-32080H	901i-42580HK*	naturweiß
	Preisgr. A241 (m ²)	Preisgr. A216 (m ²)	Preisgr. A241 (m ²)	Preisgr. A241 (m ²)	



Auftragsfertigung: Rückgabe und/oder Stornierung bestellter Ware nicht möglich.



rektifiziert



2.88 CHROMA UNGLASIERT

Stranggepr. keram. Platten, Präzision, DIN EN 14411, Gruppe Al_b, unglasiert (UGL)
für Bodenbeläge und Wandbekleidungen im Innen- und Außenbereich (Steinzeugplatten)

Quantum

Duschtassensystem*

12,5 x 25 cm*



Schwallkante 10 mm

12,5 x 12,5 cm*



Schwallkante 10 mm

12,5 x 12,5 cm*



	Läufer	Läufer	Ecke				
Formatnummer	27182H	27180H	27181H				
Nennmaß - cm/in	12,5 x 25 / 5 x 10	12,5 x 12,5 / 5 x 5	12,5 x 12,5 / 5 x 5				
Herstellmaß	119 x 244 x 18/8 mm	119 x 119 x 18/8 mm	119 x 119 x 18/8 mm				
m - Stück	4,000	8,000					
m/St. - kg	2,720/m	2,720/m	0,500/Stück				
Paket - Stück	22	44	12				
Paket - m	5,500	5,500					
Paket - kg	14,960	14,960	6,000				
Palette - m							
Palette - kg							
Produktnorm	Alb	Alb	Alb				
Trittsicherheit	R10/B	R10/B	R10/B				
neutral 10 (aktivweiß)	926i-27182H Preisgr. A506 (St.)	926i-27180H Preisgr. A455 (St.)	926i-27181H Preisgr. A489 (St.)				
neutral 1 (tiefschwarz)	918i-27182H Preisgr. A506 (St.)	918i-27180H Preisgr. A445 (St.)	918i-27181H Preisgr. A489 (St.)				
ocker mittel	555023-27182H** Preisgr. A506 (St.)	555023-27180H** Preisgr. A445 (St.)	555023-27181H** Preisgr. A489 (St.)				
steingrau mittel	555035-27182H** Preisgr. A506 (St.)	555035-27180H** Preisgr. A445 (St.)	555035-27181H** Preisgr. A489 (St.)				
steingrau dunkel	555036-27182H** Preisgr. A506 (St.)	555036-27180H** Preisgr. A445 (St.)	555036-27181H** Preisgr. A489 (St.)				
sandgrau hell	555038-27182H** Preisgr. A506 (St.)	555038-27180H** Preisgr. A445 (St.)	555038-27181H** Preisgr. A489 (St.)				
sandgrau mittel	555039-27182H** Preisgr. A506 (St.)	555039-27180H** Preisgr. A445 (St.)	555039-27181H** Preisgr. A489 (St.)				
sandgrau dunkel	555040-27182H** Preisgr. A506 (St.)	555040-27180H** Preisgr. A445 (St.)	555040-27181H** Preisgr. A489 (St.)				
neutral 3 (asphalt-schwarz)	555113-27182H** Preisgr. A506 (St.)	555113-27180H** Preisgr. A445 (St.)	555113-27181H** Preisgr. A489 (St.)				
neutral 7 (kieselgrau)	555117-27182H** Preisgr. A506 (St.)	555117-27180H** Preisgr. A445 (St.)	555117-27181H** Preisgr. A489 (St.)				
neutral 8 (lichtgrau)	555118-27182H** Preisgr. A506 (St.)	555118-27180H** Preisgr. A445 (St.)	555118-27181H** Preisgr. A489 (St.)				
naturweiß	901i-27182H Preisgr. A506 (St.)	901i-27180H Preisgr. A455 (St.)	901i-27181H Preisgr. A489 (St.)				



* Details siehe Seite 6.32.



** Auftragsfertigung: Rückgabe und/oder Stornierung bestellter Ware nicht möglich.

Diese Formstücke sind nicht durchgefärbt.

Quantum

Sicherheitsriemchen*/**

6,2 x 25 cm



Sockelsysteme**

7,9 x 25 cm



12,5 x 25 cm



gerillt, Längskante
gerundet

	Sockelleiste	Kehlsöckel, r = 12 mm	Außenecke Gehrungspaar	Innenecke Gehrungspaar
34306H	34020H	37080	37081	37082
6,2 x 25 / 2 1/2 x 10	7,9 x 25 / 3 1/8 x 10	12,5 x 25 / 5 x 10		
56 x 244 x 8 mm	73 x 244 x 8 mm	125 x 244/12 x 8 mm	(2x) 131 x 125/12 x 8 mm	(2x) 119 x 125/12 x 8 mm
4,000	4,000	4,000		
0,800/m	1,160/m	2,520/m	0,600/Paar	0,400/Paar
66 Stück	33 Stück	20 Stück	10 Paar	10 Paar
16,500	8,250	5,000		
13,200	9,570	12,600	6,000	4,000
Alb	Alb	Alb	Alb	Alb
-/C				
	926i-34020H Preisgr. A410 (St.)	926-37080 Preisgr. A423 (St.)	926-37081 Preisgr. A455 (Paar)	926-37082 Preisgr. A455 (Paar)
918i-34306H Preisgr. A434 (St.)	918i-34020H Preisgr. A410 (St.)	918-37080 Preisgr. A423 (St.)	918-37081 Preisgr. A455 (Paar)	918-37082 Preisgr. A455 (Paar)
	901i-34020H Preisgr. A410 (St.)	901-37080 Preisgr. A423 (St.)	901-37081 Preisgr. A455 (Paar)	901-37082 Preisgr. A455 (Paar)

* Besonders geeignet zur trittsicheren und deutlich wahrnehmbaren Gestaltung von (Treppen-)Kanten.
** weitere Farben auf Anfrage lieferbar
Diese Formstücke sind nicht durchgefärbt



Formatnummer
Nennmaß - cm/in
Herstellmaß
m - Stück
m/Paar - kg
Paket - St./Paar
Paket - m
Paket - kg
Palette - m
Palette - kg
Produktnorm
Trittsicherheit
neutral 10 (aktivweiß)
neutral 1 (tiefschwarz)
naturweiß



2.90 EMOTION

Projekt: Virgin Active Club / Standort: Melbourne, Australien / Architekt: WMK Architecture / Serie: Emotion / Foto: Ceramic Solutions

Schwimmbad



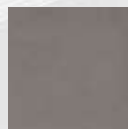

basalt

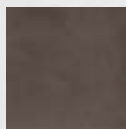

graubraun

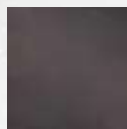

bronze

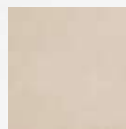

hellbeige

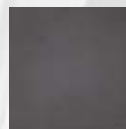

tiefanthrazit



mittelgrau

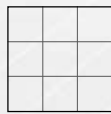

Mosaik
10 x 10 cm
R10/B



Bodenfliese
15 x 15 cm
R11/B



Bodenfliese
30 x 30 cm
R10/A, R11/B



Bodenfliese
5 x 60 cm
R10/A



Bodenfliese
10 x 60 cm
R10/A



Bodenfliese
15 x 60 cm
R10/A



Bodenfliese
20 x 60 cm
R10/A



Bodenfliese
30 x 60 cm
R10/A, R11/B,
R12/C



Bodenfliese
60 x 60 cm
R10/A

Detaillierte Informationen, siehe Seite 1.60 ff

2.92 GEO 2.0

Projekt: Therme / Standort: Balaruc-les-Bains, Frankreich / Architekt: DHA Architectes, Paris, Frankreich / Foto: Steph Peyriguer

Schwimmbad

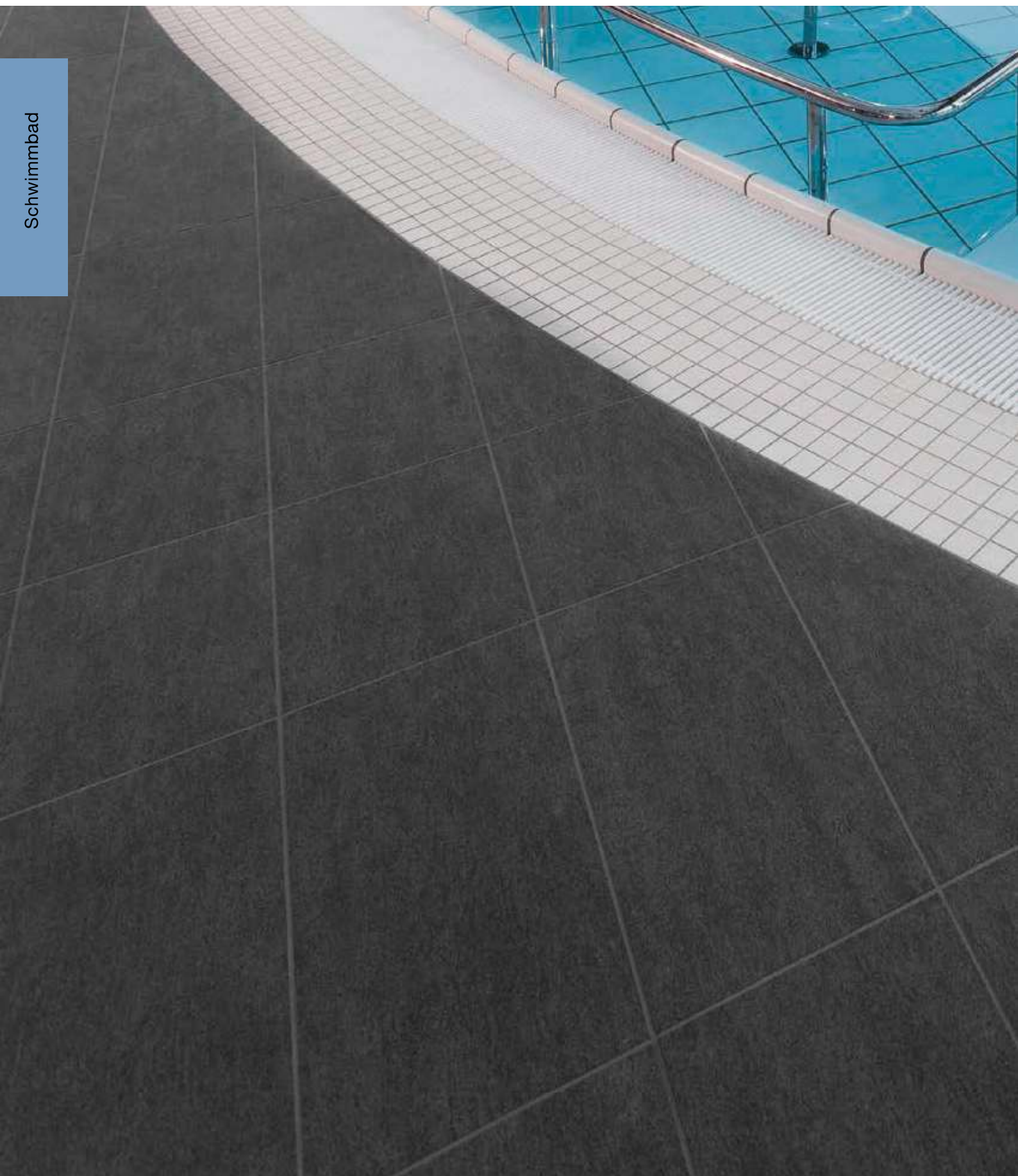



anthrazit



steingrau

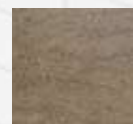

schlamm

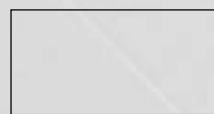

Bodenfliese
30 x 60 cm
R10/A, R11/B



Treppenfliese
30 x 60 cm
R10/A

Detaillierte Informationen, siehe Seite 3,06 ff

2.94 NOVA

Serie: Nova

Schwimmbad





cremebeige



mittelbraun



mittelgrau



basalt



anthrazit

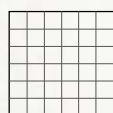
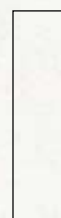
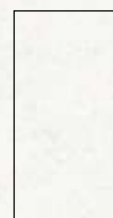

anthrazit bunt

Mosaik
5 x 5 cm,
R10/BBodenfliese
15 x 15 cm
R10/B, R11/CBodenfliese
30 x 30 cm
R10/ABodenfliese
10 x 60 cm
R10/ABodenfliese
15 x 60 cm
R10/ABodenfliese
30 x 60 cm
R10/A, R11/BBodenfliese
60 x 60 cm
R10/A

Bodenfliese 60 x 120 cm, R10/A

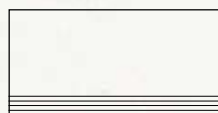

Treppenfliese, 30 x 60 cm, R10/A



Treppenfliese, 31 x 135 cm, R10/A



Bodenfliese, 120 x 120 cm, R10/A



Sockel, gerundet, 7 x 60 cm

Kehlsöckel, dekoriert
10 x 60 cm

Detaillierte Informationen, siehe Seite 3,14 ff

2.96 PLURAL NON-SLIP

Projekt: Gisela Schule / Standort: Passau, Deutschland / Architekt: Feigel, Huber, Dumps / Foto: Michael Christian Peters

Schwimmbad





neutral 10
(aktivweiß)



azur dunkel



azur mittel



azur hell



azur hell

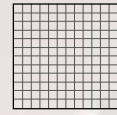

Mosaik
2,5 x 2,5 cm
R10/B



neutral 9
(weißgrau)



blau dunkel



blau mittel

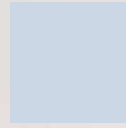

blau hell



blau aktiv

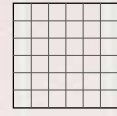

Mosaik
5 x 5 cm
R10/B



neutral 8
(lichtgrau)



türkis dunkel

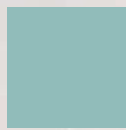

türkis mittel

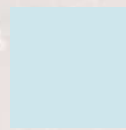

türkis hell



türkis aktiv

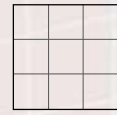

Mosaik
10 x 10 cm
R10/B



neutral 7
(kieselgrau)

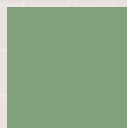

grün dunkel

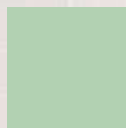

grün mittel



grün hell



grün aktiv



Bodenfliese
20 x 20 cm
R10/B



neutral 6
(perlgrau)



gelb dunkel



gelb mittel



gelb hell



gelb aktiv



Kehlsocket
10 x 10 cm
R10/B



neutral 5
(basaltgrau)



ocker dunkel



ocker mittel



ocker hell



ocker aktiv



Innenecke

Außenecke



neutral 4
(graphitschwarz)



lachs dunkel



lachs mittel



lachs hell



lachs aktiv

Duschtassensystem



Läufer
10 x 10 cm
R10/B



Ecke
10 x 10 cm
R10/B



neutral 3
(asphaltschwarz)



oxidrot dunkel



oxidrot mittel



oxidrot hell



oxidrot aktiv

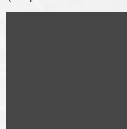

neutral 2
(anthrazit)

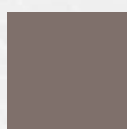

steingrau dunkel



steingrau mittel



steingrau hell



steingrau aktiv

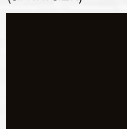

neutral 1
(tiefschwarz)



sandgrau dunkel

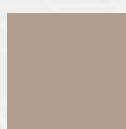

sandgrau mittel

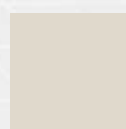

sandgrau hell



sandgrau aktiv

Detaillierte
Informationen,
siehe Seite 1.28 ff

2.98 PLURAL UNGLASIERT

Projekt: Terrassenbad / Standort: Baden, Schweiz / Architekt: Bridevaux M. + Zimmermann M. Architekten AG / Foto: Adriano Faragulo

Schwimmbad

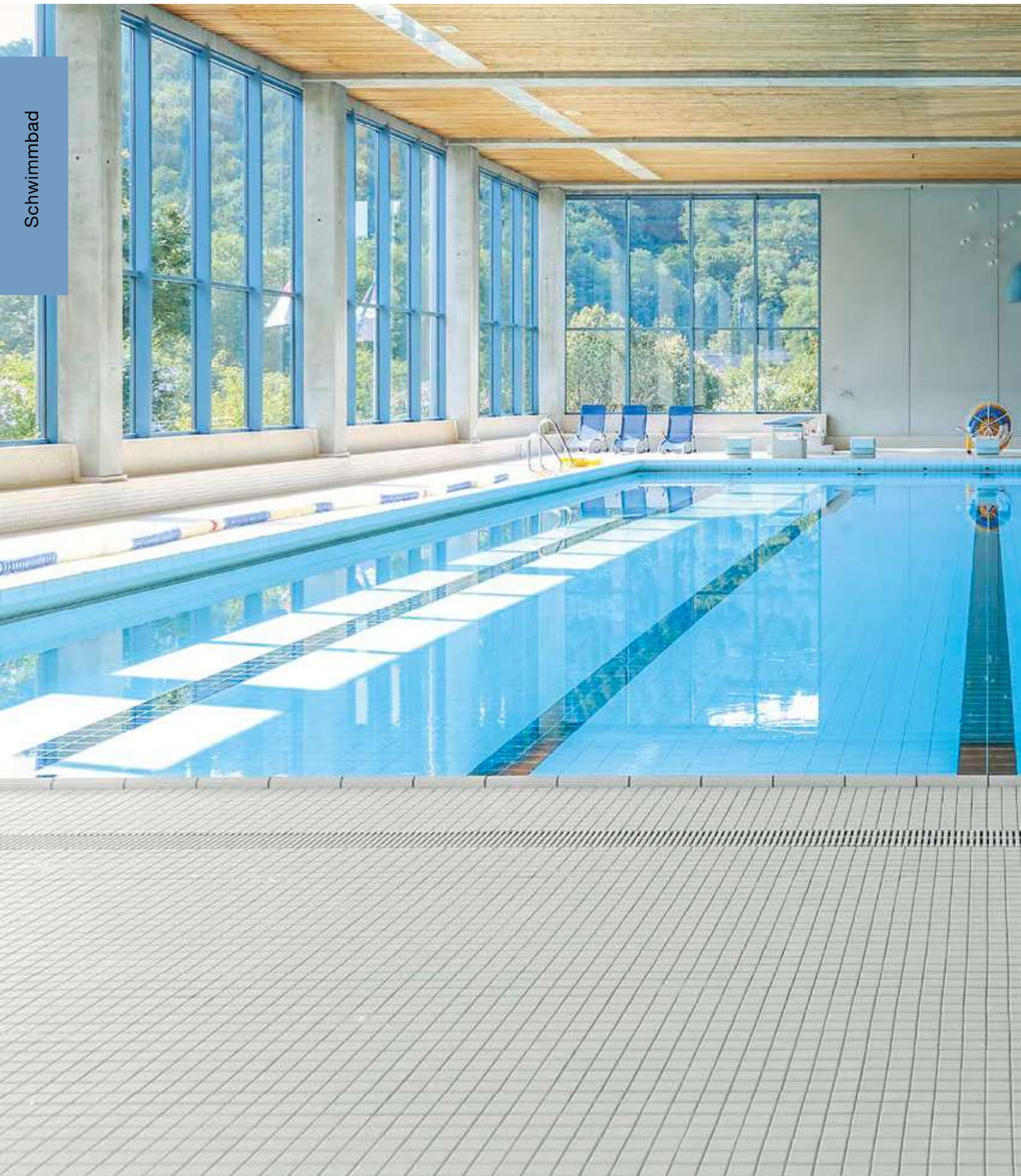

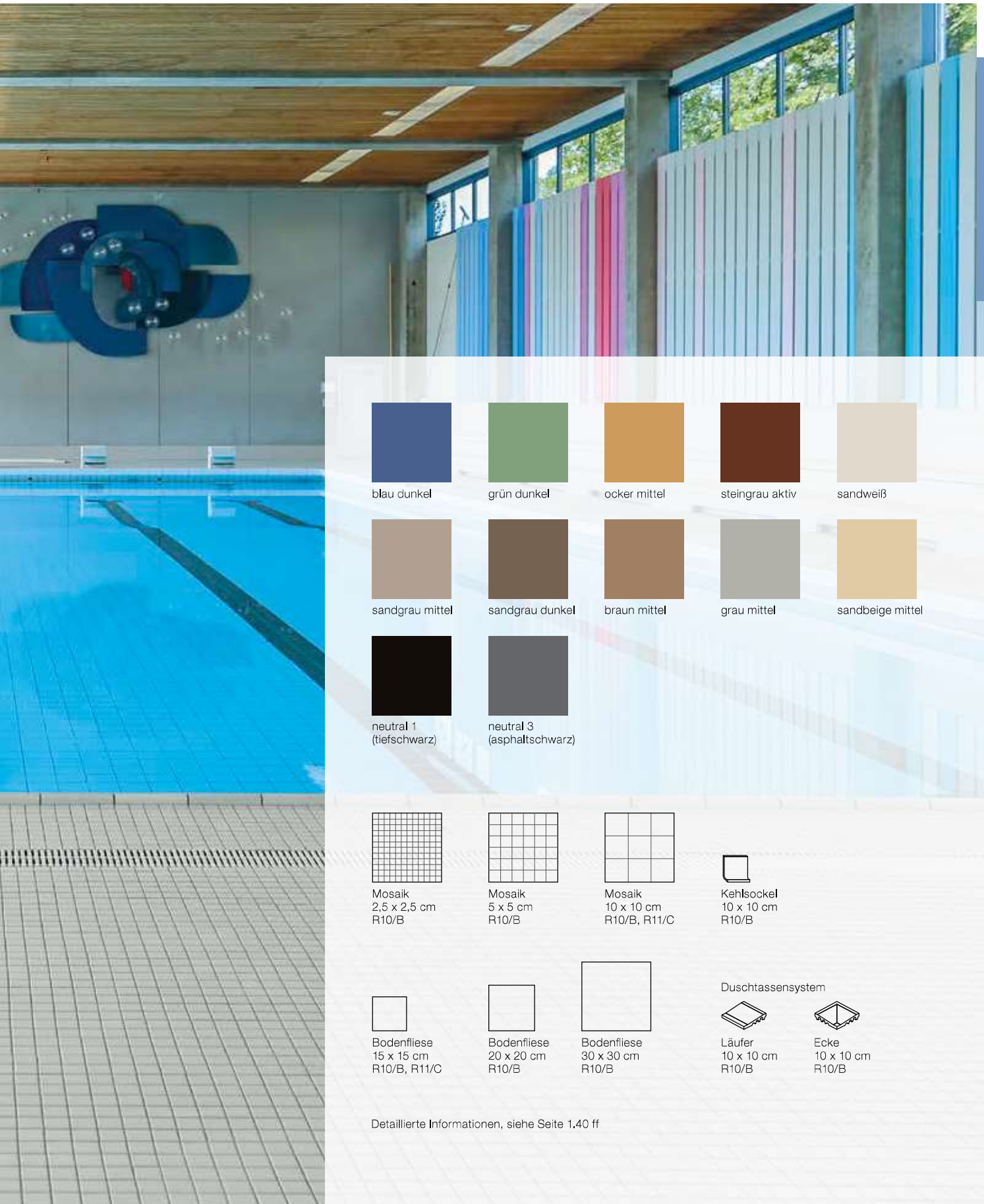

blau dunkel



grün dunkel



ocker mittel



steingrau aktiv



sandweiß



sandgrau mittel



sandgrau dunkel



braun mittel



grau mittel



sandbeige mittel

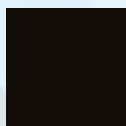

neutral 1
(tiefschwarz)



neutral 3
(asphaltschwarz)

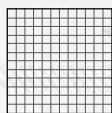

Mosaik
2,5 x 2,5 cm
R10/B

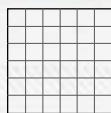

Mosaik
5 x 5 cm
R10/B

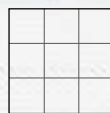

Mosaik
10 x 10 cm
R10/B, R11/C



Kehlsockel
10 x 10 cm
R10/B



Bodenfliese
15 x 15 cm
R10/B, R11/C



Bodenfliese
20 x 20 cm
R10/B



Bodenfliese
30 x 30 cm
R10/B

Duschtassensystem



Läufer
10 x 10 cm
R10/B



Ecke
10 x 10 cm
R10/B

Detaillierte Informationen, siehe Seite 1,40 ff

2.100 QUARZIT



Projekt: Solebad / Standort: Werne, Deutschland / Architekt: Geising + Böker GmbH, Büro Vechta / Serie: Quarzit / Foto: Jochen Stüber

Schwimmbad



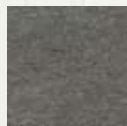

basaltgrau



quarzgrau

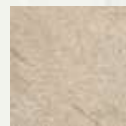

sandbeige

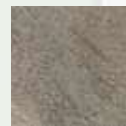

sepiabraun



weißgrau



Mosaik
5 x 5 cm
R11/B



Bodenfliese
15 x 15 cm
R11/C



Bodenfliese
25 x 25 cm
R10/A, R11/B



Bodenfliese
25 x 50 cm
R10/A, R11/B

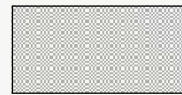

Rasterprofilfliese
25 x 50 cm
-/C

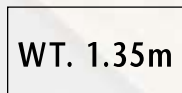

WT. 1.35m
Schriftplatte
25 x 50 cm
R11/B



Bodenfliese
30 x 60 cm
R10/A, R11/B



Bodenfliese
60 x 60 cm
R10/A

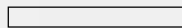

Sockel, geschnitten
6 x 50 cm



Sockel, geschnitten
6 x 60 cm



Kehlsockel, dekoriert
10 x 60 cm

Flachrinnensystem



Rinnenstein
25 x 50 cm
R11/B

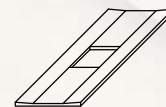

Rinnenstein mit Ablauf
25 x 50 cm
R11/B

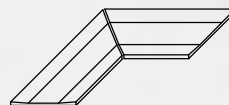

Gehrungspaar
R11/B

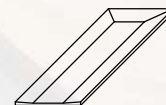

Endstück
R11/B

Detaillierte Informationen, siehe Seite 3,22 ff

2.102 SAVONA



Studioaufnahme / Architekt: VSBL, Belgrad, Serbien / Serie: Savona

Schwimmbad

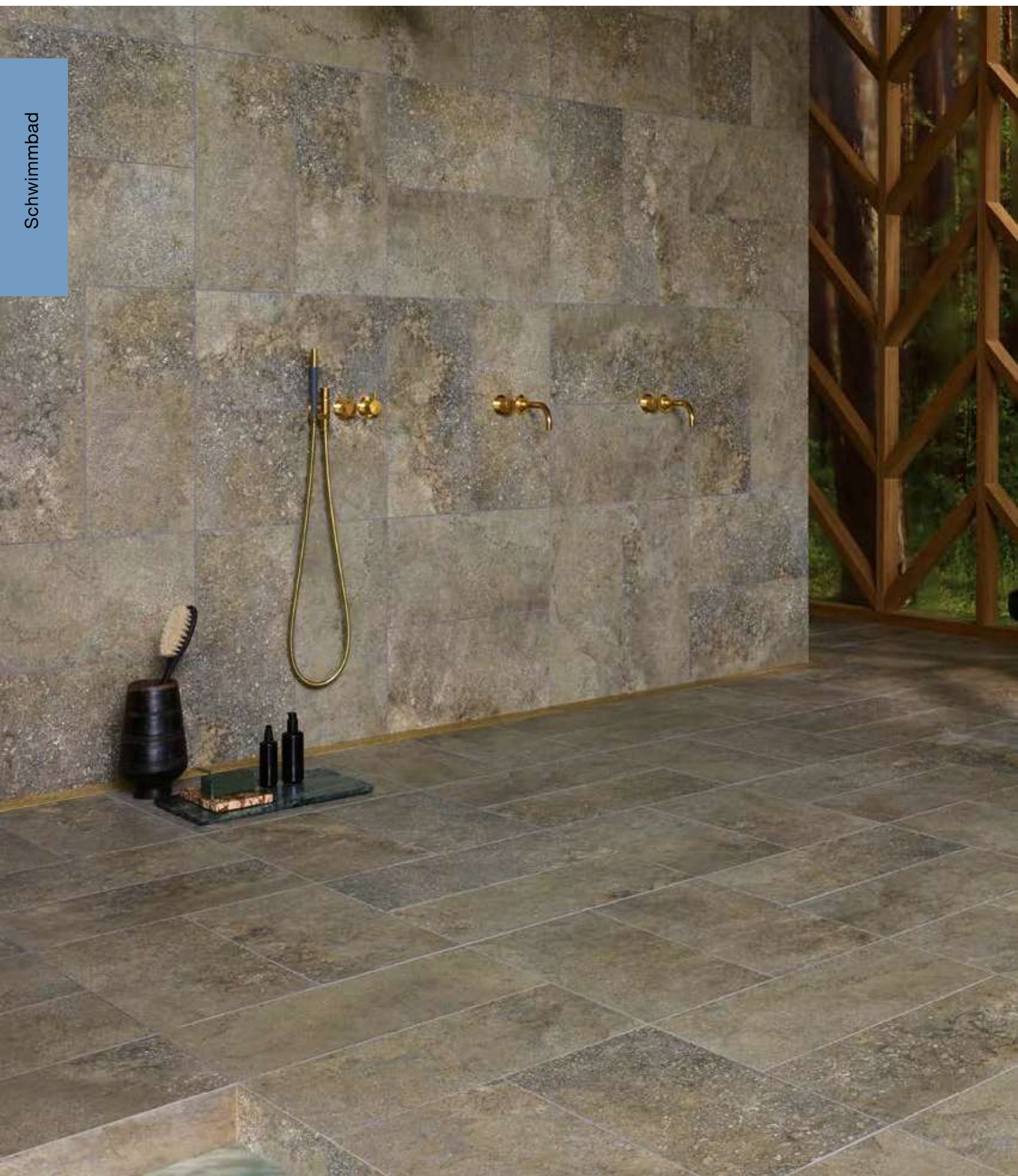



kalk



beige



braun



grau



anthrazit



Mosaik
5 x 5 cm
R11/B



Bodenfliese
15 x 15 cm
R11/C



Bodenfliese
30 x 60 cm
R10/A, R11/B



Bodenfliese
60 x 60 cm
R10/A, R11/B



Bodenfliese
60 x 120 cm
R10/A



Sockel, geschnitten
6 x 60 cm

Detaillierte Informationen, siehe Seite 3,28 ff

2.104 VALLEY

Projekt: Hotel Eden / Standort: Spiez, Schweiz / Architekt: Jaeggi Architekten, J. Höhn + Partner Arch. AG / Foto: Adriano Faragulo

Schwimmbad



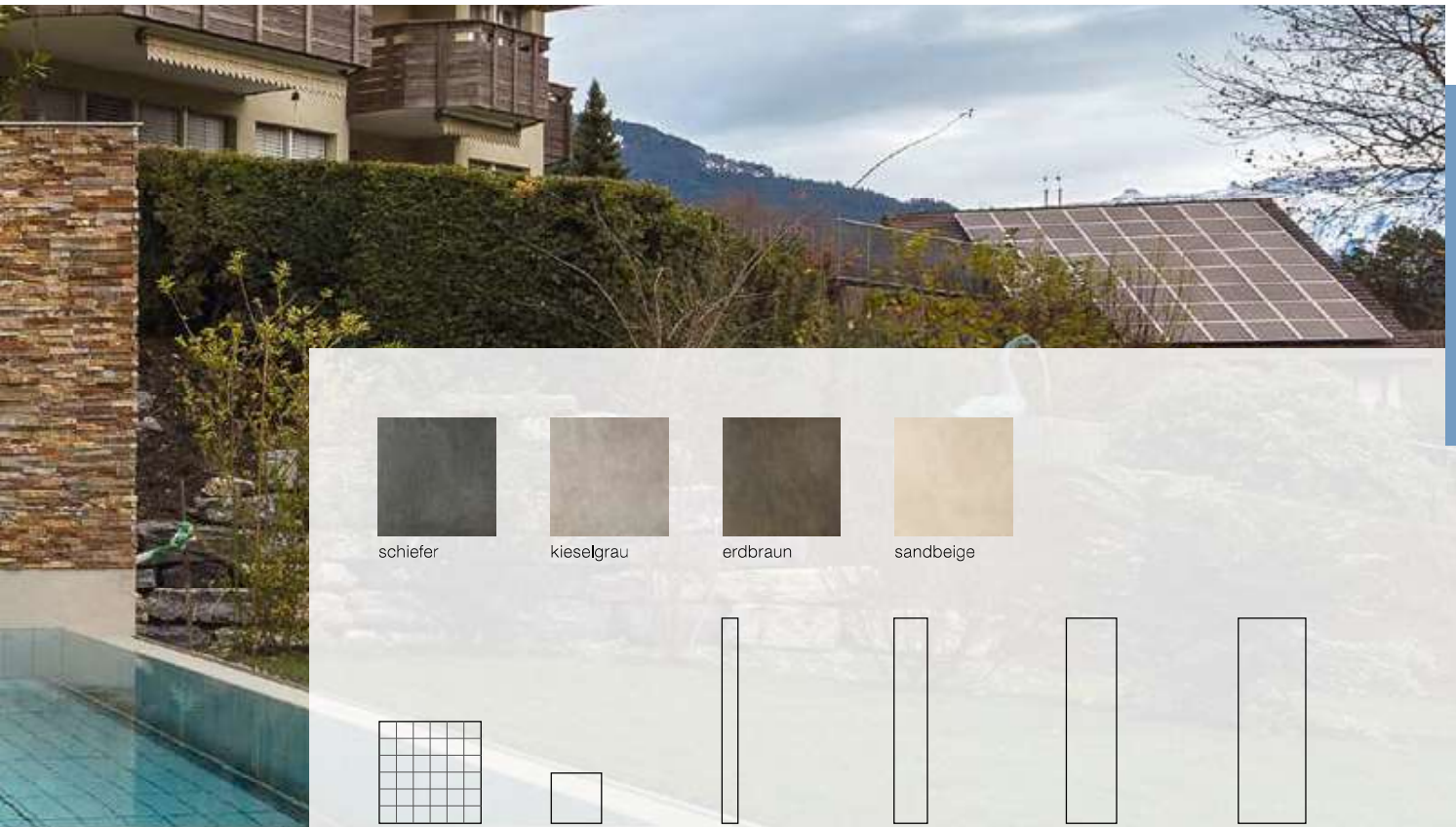

schiefer



kieselgrau

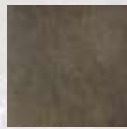

erdbraun

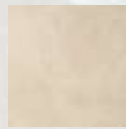

sandbeige



Mosaik
5 x 5 cm
R11/B



Bodenfliese
15 x 15 cm
R10/B



Boden-/Wandfliese
5 x 60 cm
R10/A



Boden-/Wandfliese
10 x 60 cm
R10/A

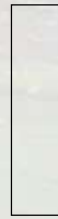

Boden-/Wandfliese
15 x 60 cm
R10/A

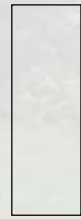

Boden-/Wandfliese
20 x 60 cm
R10/A



Bodenfliese
30 x 30 cm
R11/B

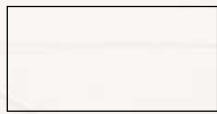

Bodenfliese
30 x 60 cm
R10/A, R11/B

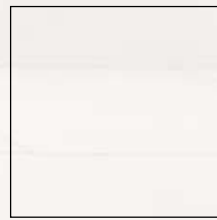

Bodenfliese
60 x 60 cm
R10/A



Terrassenplatte
60 x 60 cm
R11/B



Bodenfliese
60 x 120 cm
R10/A

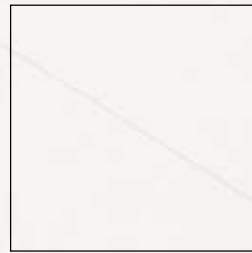

Bodenfliese
75 x 75 cm
R10/A

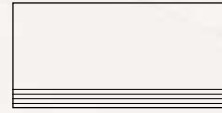

Treppenfliese
30 x 60 cm
R10/A

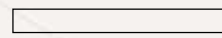

Sockel, gerundet
7 x 60 cm

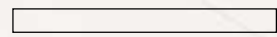

Sockel, gerundet
7 x 75 cm

Detaillierte Informationen, siehe Seite 3.48 ff

2.106 VIVARA



3D-Rendering / Architekt: STELLWERK architekten, Dresden, Deutschland / Serie: Vivara

Schwimmbad



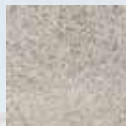

muschel



sand

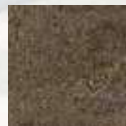

umbra



anthrazit



Mosaik
5 x 5 cm
R10/B



Bodenfliese
15 x 15 cm
R11/C

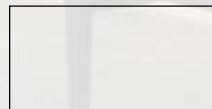

Bodenfliese
30 x 60 cm
R10/A, R11/B, R11/C



Bodenfliese
60 x 60 cm
R10/A



Sockel, gerundet
6 x 60 cm

Detaillierte Informationen, siehe Seite 3,54 ff